

Nikon

DIGITALE CAMERA

COOLPIX W300

Snelhandleiding

Inleiding	ii
Onderdelen van de camera	1
Aan de slag	2
Basisbewerkingen voor opname en weergave	9
Andere functies	15
Technische opmerkingen	21

NI

- Lees deze handleiding grondig door voordat u de camera gebruikt.
- Om correct gebruik van de camera te verzekeren, vergeet niet "Voor uw veiligheid" (pagina vi) en "<Belangrijk> Opmerkingen over schokbestendigheid, waterdichtheid, stofdichtheid en condensatie" (pagina ix) te lezen.
- Bewaar deze handleiding na het lezen op een gemakkelijk toegankelijke plaats voor later gebruik.

Inleiding

Lees dit eerst

Hartelijk bedankt voor uw aanschaf van de Nikon COOLPIX W300 digitale camera.

De “Naslaggids” downloaden

De naslaggids (PDF-indeling) bevat nadere details in verschillende talen over het gebruik van dit product. Download de naslaggids vanuit ons downloadcentrum op de onderstaande URL en sla deze ter referentie op uw smart-apparaat of computer op.

- De naslaggids kan worden bekeken met Adobe Acrobat Reader (downloadbaar vanaf de Adobe-website) of iBooks (een iOS-app).

Nikon-Software downloaden

Voor computer

Download de software uit ons downloadcentrum via de onderstaande URL.

- ViewNX-i: met deze software kunt u beelden en films overdragen naar uw computer zodat u deze kunt bekijken en bewerken.

Voor smart-apparaat

- SnapBridge: als u een draadloze verbinding tot stand brengt, kunt u met deze app beelden en films overdragen naar uw smart-apparaat. Zie de meegeleverde “SnapBridge Verbindingsgids” voor informatie over hoe u de app kunt downloaden en een verbinding tot stand kunt brengen.

Bezoek ons downloadcentrum

<http://downloadcenter.nikonimglib.com>

Bezoek onze website om handleidingen te downloaden voor Nikon-beeldbewerkingsproducten, computersoftware of firmware.



Nikon Gebruikersondersteuning

Bezoek de volgende website om uw camera te registreren en op de hoogte te blijven van de recentste productinformatie. U vindt hier antwoorden op veelgestelde vragen (FAQ's) en kunt contact met ons opnemen voor technische bijstand.

<http://www.europe-nikon.com/support>

COOLPIX W300 Model Name: N16D3

De inhoud van het pakket controleren

Indien bepaalde items ontbreken, neemt u contact op met de winkel waar u de camera hebt aangeschaft.

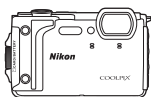

- COOLPIX W300 digitale camera



- Camerariem voor gebruik op het land



- Oplaadbare Li-ionbatterij EN-EL12



- Lichtnetlaadadapter EH-73P¹

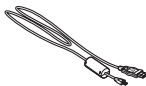

- USB-kabel UC-E21



- Borstel²

- Snelhandleiding (deze handleiding)

- SnapBridge Verbindingsgids

- Garantie (afgedrukt op de achterkant van deze handleiding)

1 Er wordt een stekkeradapter meegeleverd als de camera is aangeschaft in een land of regio waar een stekkeradapter is vereist. De vorm van de stekkeradapter verschilt per land of regio van aankoop (5).

2 De borstel wordt gebruikt voor het reinigen van de waterdichte pakking.

OPMERKING:

- De accessoires zijn niet waterdicht.
- Er wordt geen geheugenkaart meegeleverd met de camera. SD-, SDHC- en SDXC-geheugenkaarten worden in deze handleiding "geheugenkaarten" genoemd.

Informatie en voorzorgsmaatregelen

Permanente kennisoverdracht

Als onderdeel van Nikon's streven naar "permanente kennisoverdracht" via continue productondersteuning en -informatie is er altijd nieuwe, bijgewerkte informatie online beschikbaar op de volgende websites:

- Voor gebruikers in de VS: <http://www.nikonusa.com/>
- Voor gebruikers in Europa: <http://www.europe-nikon.com/support/>
- Voor gebruikers in Azië, Oceanië, het Midden-Oosten en Afrika: <http://www.nikon-asia.com/>

Bezoek deze sites voor de nieuwste productinformatie, tips, antwoorden op veelgestelde vragen (FAQ's) en algemeen advies over digitale beeldverwerking en fotografie. Neem voor meer informatie contact op met de dichtstbijzijnde Nikon-vertegenwoordiger. Bezoek de onderstaande website voor de contactgegevens.

<http://imaging.nikon.com/>

Gebruik uitsluitend elektronische accessoires van het merk Nikon

Nikon COOLPIX-camera's zijn ontwikkeld volgens de hoogste technologische standaarden en bevatten complexe elektronische circuits. Alleen elektronische accessoires van het merk Nikon (inclusief batterijladers, accu's, lichtnetlaadadapters, lichtnetadapters en USB-kabels), die door Nikon speciaal zijn gecertificeerd voor gebruik met deze digitale camera van Nikon, zijn ontwikkeld om binnen de operationele eisen en veiligheidseisen van deze elektronische circuits te werken en zijn met het oog daarop getest en goedgekeurd.

HET GEBRUIK VAN ELEKTRONISCHE ACCESSOIRES DIE NIET DOOR NIKON ZIJN VERVAARDIGD, KAN DE CAMERA BESCHADIGEN EN DE NIKON-GARANTIE DOEN VERVALLEN.

Het gebruik van oplaadbare Li-ionbatterijen van derden die het Nikon holografische zegel niet dragen, kan de normale werking van de camera verstoren of ertoe leiden dat de accu's oververhit raken, ontbranden, barsten of lekken.

Holografisch zegel: Dit zegel duidt aan dat dit apparaat een origineel Nikon-product is.



Neem voor meer informatie over originele Nikon-accessoires contact op met een door Nikon erkende leverancier.

Voordat u belangrijke foto's gaat maken

Voordat u foto's gaat maken van belangrijke gelegenheden (zoals een huwelijk of een reis), kunt u best enkele proefopnamen maken om te controleren of de camera goed werkt. Nikon is niet aansprakelijk voor schade of gederfde inkomsten als gevolg van een defect aan uw camera.

Over de handleidingen

- Geen enkel onderdeel van de bij dit product geleverde handleidingen mag worden gereproduceerd, overgedragen, getranscribeerd, worden opgeslagen in een archiefsysteem of in enige vorm worden vertaald naar enige taal, met enig middel, zonder voorafgaande schriftelijke toestemming van Nikon.
- De illustraties en schermbeelden in deze handleiding kunnen afwijken van wat wordt weergegeven op het scherm van het daadwerkelijke product.
- Nikon behoudt zich het recht voor zonder voorafgaande aankondiging de specificaties van de hardware en software die in deze handleidingen worden beschreven op elk gewenst moment te wijzigen.
- Nikon is niet aansprakelijk voor enige schade die voortvloeit uit het gebruik van dit product.
- Nikon heeft alles in het werk gesteld om te zorgen dat de informatie in deze handleidingen juist en volledig is en zou het op prijs stellen als u de Nikon-importeur op de hoogte brengt van eventuele onjuistheden of omissies (zie de overige documentatie voor de adresgegevens).

Voldoen aan auteursrechtelijke bepalingen

Onder auteursrecht mogen foto's of opnamen van auteursrechtelijk beschermde werken, gemaakt met de camera, niet worden gebruikt zonder toestemming van de houder van het auteursrecht. Uitzonderingen zijn van toepassing op persoonlijk gebruik, maar houd er rekening dat zelfs persoonlijk gebruik mogelijk beperkt is in het geval van foto's of opnamen van exposities of live optredens.

Wegwerpen van opslagmedia

Houd er rekening mee dat bij het wissen van foto's of het formatteren van opslagmedia, zoals geheugenkaarten of het interne camerageheugen, de oorspronkelijke beeldgegevens niet volledig worden verwijderd. Met behulp van in de handel verkrijgbare software is het soms mogelijk verwijderde bestanden op weggeworpen opslagmedia alsnog te herstellen, wat misbruik van persoonlijke beeldgegevens tot gevolg kan hebben. De gebruiker is zelf verantwoordelijk voor de privacybescherming met betrekking tot dergelijke gegevens.

Reset alle instellingen van de camera in **Standaardwaarden** in het menu Set-up (📖19) voordat u het opslagmedium wegwerpt of aan een ander geeft. Na de reset wist u alle gegevens in het apparaat met in de handel verkrijgbare verwijdersoftware of formateert u het apparaat in **Geheug. formatteren** of **Geheugenkaart form.** in het menu Set-up (📖19). Vervolgens vult u het apparaat geheel met beelden die geen persoonlijke informatie bevatten (bijvoorbeeld beelden van de lucht). Wees voorzichtig bij het fysiek vernietigen van geheugenkaarten en voorkom letsel en beschadiging van eigendommen.

Voor de COOLPIX W300 worden de op de geheugenkaart opgeslagen loggegevens op dezelfde manier behandeld als andere gegevens. Om de loggegevens te wissen die verkregen zijn maar niet opgeslagen zijn op de geheugenkaart, selecteert u **Log aanmaken** → **Alle logs beëindigen** → **Logs wissen**.

Conformiteitsmarkering

Volg de onderstaande procedure om een aantal conformiteitsmarkeringen weer te geven waaraan de camera voldoet.

Druk op de **MENU**-knop → **Y**-menupictogram → Conformiteitsmarkering → **OK**-knop

Voor uw veiligheid

Om schade aan eigendommen of letsel aan uzelf of anderen te voorkomen, lees "Voor uw veiligheid" in zijn geheel door alvorens dit product te gebruiken.

Bewaar deze veiligheidsinstructies daar waar iedere gebruiker van dit product ze kan lezen.



GEVAAR

Het niet in acht nemen van deze voorzorgsmaatregelen, gemarkeerd met dit pictogram, zorgt voor groot gevaar voor de dood of ernstig letsel.



WAARSCHUWING

Het niet in acht nemen van deze voorzorgsmaatregelen, gemarkeerd met dit pictogram, kan de dood of ernstig letsel tot gevolg hebben.



LET OP

Het niet in acht nemen van deze voorzorgsmaatregelen, gemarkeerd met dit pictogram, kan letsel of schade aan eigendommen tot gevolg hebben.



WAARSCHUWING

- **Gebruik dit product niet tijdens het lopen of het bedienen van een motorvoertuig.** Het niet in acht nemen van deze voorzorgsmaatregel kan ongelukken of ander letsel veroorzaken.
- **Dit product niet uit elkaar halen of aanpassen. Raak geen interne delen aan die worden blootgesteld als gevolg van een val of ander ongeluk.** Het niet in acht nemen van deze voorzorgsmaatregelen kan een elektrische schok of ander letsel tot gevolg hebben.
- **Mocht u afwijkingen aan het product ontdekken zoals het produceren van rook, hitte of ongebruikelijke geuren, ontkoppel dan onmiddellijk de accu of voedingsbron.** Voortgaand gebruik kan brand, brandwonden of ander letsel veroorzaken.
- **Pak de stekker niet met natte handen vast.** Als u deze voorzorgsmaatregel niet in acht neemt, kan dit leiden tot brand of een elektrische schok.
- **Laat uw huid niet langdurig in contact komen met dit product terwijl deze in en uit het stopcontact wordt gehaald.** Het niet in acht nemen van deze voorzorgsmaatregel kan lichte brandwonden tot gevolg hebben.
- **Gebruik dit product niet in de aanwezigheid van ontvlambaar stof of gas zoals propaan, benzine of spuitbussen.** Het niet in acht nemen van deze voorzorgsmaatregel kan een explosie of brand tot gevolg hebben.
- **Richt de flitser, de AF-hulpverlichting, de LED-lamp of het filmlicht niet op de bestuurder van een motorvoertuig.** Het niet in acht nemen van deze voorzorgsmaatregel kan ongelukken tot gevolg hebben.

- **Houd dit product uit de buurt van kinderen.** Het niet in acht nemen van deze voorzorgsmaatregel kan letsel of een defect aan het product tot gevolg hebben. Merk bovendien op dat kleine onderdelen verstikkingsgevaar opleveren. Mocht een kind onderdelen van dit product inslikken, zoek dan onmiddellijk medische hulp.
- **Wikkel, draai en raak niet verstrikt in de riemen om uw nek.** Het niet in acht nemen van deze voorzorgsmaatregel kan ongelukken tot gevolg hebben.
- **Gebruik geen accu's, laders, lichtnetadapters of USB-kabels die niet specifiek zijn bedoeld voor gebruik met dit product. Bij het gebruik van accu's, laders, lichtnetadapters en USB-kabels die bedoeld zijn voor gebruik met dit product, ga geen:**
 - **Snoeren of kabels beschadigen, aanpassen, met overmatige kracht trekken aan of buigen van kabels of ze onder zware voorwerpen plaatsen of ze blootstellen aan hitte of vlammen.**
 - **Reisadapters of adapters gebruiken die speciaal ontworpen zijn om van de ene spanning naar een andere spanning over te schakelen, of met DC-naar-AC-omvormers.**Het niet in acht nemen van deze voorzorgsmaatregelen kan brand of een elektrische schok tot gevolg hebben.
- **Pak de stekker niet vast tijdens het opladen van het product of gebruik van de lichtnetadapter tijdens onweersbuien.** Het niet in acht nemen van deze voorzorgsmaatregel kan een elektrische schok tot gevolg hebben.
- **Pak niet met blote handen vast op plaatsen die worden blootgesteld aan extreem hoge en lage temperaturen.** Het niet in acht nemen van deze voorzorgsmaatregel kan brandwonden of bevriezingsverschijnselen tot gevolg hebben.



LET OP

- **Laat het objectief niet naar de zon of andere sterke lichtbronnen gericht.** Licht dat wordt geconvergeerd door het objectief kan brand of schade aan de interne onderdelen van het product veroorzaken. Houd de zon goed buiten beeld bij het fotograferen van onderwerpen met tegenlicht.
- **Schakel dit product uit wanneer het gebruik ervan verboden is. De functies voor het opnemen van locatiegegevens uitschakelen. Logopname beëindigen. Schakel draadloze functies uit wanneer het gebruik van draadloze apparatuur verboden is.** De radiofrequentie-emissies geproduceerd door dit product kunnen interfereren met apparatuur aan boord van vliegtuigen of in ziekenhuizen of andere medische faciliteiten.
- **Verwijder de accu en ontkoppel de lichtnetadapter als voor langere tijd geen gebruik wordt gemaakt van dit product.** Het niet in acht nemen van deze voorzorgsmaatregel kan brand of een defect aan het product tot gevolg hebben.
- **Laat de flitser niet flitsen terwijl deze in contact is met of zich nabij de huid of voorwerpen bevindt.** Het niet in acht nemen van deze voorzorgsmaatregel kan brandwonden of brand tot gevolg hebben.
- **Kijk niet rechtstreeks in de AF-hulpverlichting, de LED-lamp of het filmlicht.** Dit kan tot oogletsel of verminderd zicht leiden.

- **Laat het product niet achter op een plaats waar het voor langere tijd wordt blootgesteld aan extreem hoge temperaturen, zoals in een afgesloten auto of in direct zonlicht.** Het niet in acht nemen van deze voorzorgsmaatregel kan brand of een defect aan het product tot gevolg hebben.
-



GEVAAR voor batterijen

- **Voorkom onjuist gebruik van accu's.** Het niet in acht nemen van de volgende voorzorgsmaatregelen kan ervoor zorgen dat de accu's lekken, oververhit raken, scheuren of vlam vatten:
 - Gebruik uitsluitend oplaadbare accu's die zijn goedgekeurd voor gebruik in dit product.
 - Stel accu's niet bloot aan vlammen of extreme hitte.
 - Haal niet uit elkaar.
 - Sluit de aansluitingen niet kort door ze in aanraking te laten komen met kettingen, haarspelden of andere metalen voorwerpen.
 - Stel accu's of de producten waarin ze worden geplaatst, niet bloot aan krachtige fysieke schokken.
 - **Laad batterijen op de aangegeven manier op.** Het niet in acht nemen van deze voorzorgsmaatregel kan ervoor zorgen dat de accu's lekken, oververhit raken, scheuren of vlam vatten.
 - **Als accuvloeistof in aanraking komt met de ogen, spoel dan met veel schoon water en zoek onmiddellijk medische hulp.** Het uitstellen van deze handeling kan oogletsel tot gevolg hebben.
-



WAARSCHUWING voor batterijen

- **Houd accu's buiten bereik van kinderen.** Mocht een kind een accu inslikken, zoek dan onmiddellijk medische hulp.
 - **Dompel dit product niet onder in water en stel het niet bloot aan regen.** Het niet in acht nemen van deze voorzorgsmaatregel kan brand of een defect aan het product tot gevolg hebben. Droog het product onmiddellijk met een handdoek of gelijkwaardig voorwerp, mocht deze nat worden.
 - **Stop onmiddellijk met het gebruik van de batterij wanneer zich een verandering voordoet, zoals verkleuring of vervorming. Stop met het opladen als ze niet binnen de opgegeven tijdsduur worden opgeladen.** Als u deze voorzorgsmaatregel niet in acht neemt, kan dit ertoe leiden dat de batterij gaat lekken, oververhit raakt, scheurt of in brand vliegt.
 - **Isoleer de accupolen met tape alvorens deze weg te gooien.** Oververhitting, scheuren of brand kan het gevolg zijn indien metalen voorwerpen in aanraking komen met de aansluiting. Recycle of gooi accu's weg overeenkomstig de lokale voorschriften.
 - **Als accuvloeistof in aanraking komt met iemand zijn huid of kleding, spoel het getroffen gebied dan onmiddellijk met veel schoon water.** Het niet in acht nemen van deze voorzorgsmaatregel kan huidirritatie tot gevolg hebben.
-

<Belangrijk> Opmerkingen over schokbestendigheid, waterdichtheid, stofdichtheid en condensatie

- De schokbestendigheid, waterdichtheid en stofdichtheid die hier worden beschreven, vormen geen garantie dat de camera volledig waterdicht of zonder schade en problemen blijft onder alle omstandigheden.
- Stel de camera niet bloot aan overmatige schokken, trillingen of druk door de camera te laten vallen, erop te slaan of er een zwaar voorwerp op te plaatsen. Als u zich niet aan deze voorzorgsmaatregel houdt, kan de camera vervormd raken, waardoor water binnendringt of de luchtdichte afdichtingen worden beschadigd, waardoor er storingen in de camera optreden.
- Uw Nikon-garantie dekt mogelijk geen storingen die worden veroorzaakt door water dat in de camera binnensijpelt ten gevolge van een verkeerde hantering van de camera.

Opmerkingen over schokbestendigheid

Deze camera is geslaagd in de interne Nikon-test (valtest van een hoogte van 240 cm op een multiplexpaneel van 5 cm dik) overeenkomstig de standaard MIL-STD 810F Method 516.5-Shock*.

Veranderingen in hoe de camera eruitziet, zoals afpellende lak en vervorming van de camera, worden niet gemeten bij de interne Nikon-test.

* Standaard testmethode van het Amerikaanse Ministerie van Defensie.

Bij deze test laat men 5 camera's in 26 richtingen (8 hoeken, 12 randen en 6 vlakken) vallen vanaf een hoogte van 122 cm, waarbij ten minste één van de vijf camera's de test in alle 26 richtingen moet doorstaan.

Opmerkingen over waterdichtheid en stofdichtheid

De camera voldoet aan JIS/IEC-waterdichtheidskwaliteit 8 (IPX8) en JIS/IEC-stofdichtheidskwaliteit 6 (IP6X) en laat gedurende 60 minuten opnames onder water toe op een diepte van 30 m.*

* Deze waarde geeft aan dat de camera dusdanig ontworpen is dat hij gedurende de vermelde tijd bestand is tegen de vermelde waterdruk wanneer de camera wordt gebruikt overeenkomstig de door Nikon gedefinieerde methoden.

- De waterdichtheid van deze camera is uitsluitend getest in zoet water (zwembaden, rivieren en meren) en zout water.
- Het inwendige gedeelte van deze camera is niet waterdicht. Water dat in de camera binnensijpelt, kan roest veroorzaken aan de componenten, wat hoge herstellingskosten of onherstelbare schade tot gevolg heeft.
- De accessoires zijn niet waterdicht.

Voorzorgsmaatregelen bij het reinigen

- Prik niet in de microfoon- of luidsprekeropeningen met een scherp voorwerp. Als de binnenzijde van de camera beschadigd raakt, neemt de waterdichtheid af.
- Gebruik geen zeep, neutrale schoonmaakmiddelen of chemicaliën als wasbenzine voor de reiniging.

Opmerkingen over schokbestendigheid, waterdichtheid en stofdichtheid

- Laat de camera niet vallen, sla de camera niet tegen een hard voorwerp zoals een rots, of gooi de camera niet op het wateroppervlak.
- Stel de camera niet bloot aan schokken wanneer u deze onder water gebruikt.
 - Stel de camera niet bloot aan waterdruk door hem in een stroomversnelling of onder een waterval te houden.
 - Stel de camera niet bloot aan diepten van meer dan 30 m onder water.
 - Laat de camera onder water niet vallen. Deze camera drijft niet in water.
- Gebruik de camera niet continu gedurende 60 minuten of langer onder water.
- Plaats geen natte geheugenkaart of accu in de camera.
 - Open het batterijvak/de geheugenkaartsleuf niet als de camera of uw handen nat zijn. Als u dat wel doet, kan er water in de camera binnensijpelen of kunnen er storingen in de camera optreden.
- Open het deksel van het batterijvak/de geheugenkaartsleuf niet onder water.
- Als zich vocht, zoals waterdruppels, aan de buitenkant van de camera of binnen in het deksel van het batterijvak/de geheugenkaartsleuf hecht, dient u dit onmiddellijk weg te vegen met een zachte droge doek.
 - Als zich een vreemde stof vasthecht aan de buitenkant van de camera of binnen in het deksel van het batterijvak/de geheugenkaartsleuf, dient u deze onmiddellijk te verwijderen met een blaasbalgje of een zachte doek.
 - Als zich een vreemde stof vasthecht op de waterdichte pakking binnen in het deksel van het batterijvak/de geheugenkaartsleuf, dient u deze te verwijderen met de meegeleverde borstel. Gebruik de meegeleverde borstel uitsluitend om de waterdichte pakking te reinigen.
- Zorg ervoor dat de camera niet gedurende lange tijd aan koude omstandigheden of hete omstandigheden van 40°C of meer wordt blootgesteld.
 - Als dat wel gebeurt, kan de waterdichtheid van de camera worden aangetast.
 - Zorg er, bij gebruik van de camera onder water, voor dat de watertemperatuur tussen 0°C en 40°C ligt.
- Gebruik de camera niet in warmtebronnen.

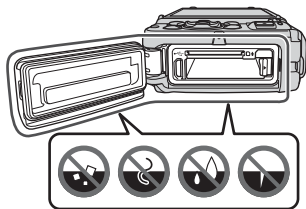

Waterdichte pakking

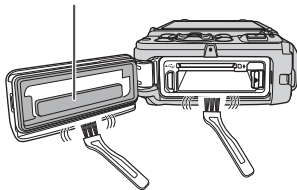

Voordat de camera onder water wordt gebruikt

Controleer de onderstaande punten voordat u de camera onder water gaat gebruiken.

- Verwijder de camerariem voor gebruik op het land.
- Controleer of er zich geen vreemde stoffen in het deksel van het batterijvak/de geheugenkaartsleuf bevinden.
- Controleer of de waterdichte pakking van het deksel van het batterijvak/de geheugenkaartsleuf niet gebarsten of vervormd is.
 - Controleer of de waterdichte pakking niet losgekomen is van de camera.
- Controleer of het deksel van het batterijvak/de geheugenkaartsleuf stevig gesloten is.
 - Controleer of de grendelaanduiding de toestand "Dicht" aangeeft.

Opmerkingen over bedrijfstemperatuur, luchtvochtigheid en condensatie

De werking van deze camera werd getest bij temperaturen van -10°C tot $+40^{\circ}\text{C}$.

Wanneer u de camera in koude streken of op grote hoogtes gebruikt, dient u rekening te houden met de volgende voorzorgsmaatregelen.

- De prestaties van batterijen/accu's nemen tijdelijk af wanneer deze koud zijn. Houd de camera en batterijen/accu's warm onder uw kleding voor u deze gebruikt.
- De prestaties van de camera nemen mogelijk tijdelijk af bij langdurige blootstelling aan extreme koude. Zo lijkt de monitor mogelijk donkerder dan normaal onmiddellijk nadat de camera is ingeschakeld of er worden restbeelden geproduceerd.

● Omgevingsvoorwaarden die waarschijnlijk condensatie zullen veroorzaken

Mogelijk treedt binnen in de monitor of in het objectief waasvorming (condensatie) op bij scherpe temperatuurschommelingen of hoge luchtvochtigheid, zoals in de hieronder beschreven omgevingsomstandigheden. Dit is geen storing of defect van de camera.

- De camera wordt plotseling ondergedompeld in koud water na op een warme plek op het land te zijn geweest.
- De camera wordt naar een warme plek gebracht, bijvoorbeeld in een gebouw, vanuit de koude buitenlucht.
- Het deksel van het batterijvak/de geheugenkaartsleuf wordt geopend of gesloten in een omgeving met hoge vochtigheid.

● Condensatie verminderen

- Open het deksel van het batterijvak/de geheugenkaartsleuf, doe de camera en een in de handel verkrijgbaar droogmiddel in bijvoorbeeld een plastic zak en sluit deze af. De kans op condensatie is minder groot als de luchtvochtigheid binnen in de camera wordt verminderd.
- Vermijd, voordat u de camera onder water gebruikt, de opslag op locaties waar de camera heet zou kunnen worden (bijvoorbeeld bij blootstelling aan direct zonlicht). Als u de camera onderdompelt terwijl deze heet is, kan de plotselinge temperatuurschommeling tot condensatie leiden.

● **Waasvorming verwijderen**

- Schakel de camera uit en open het deksel van het batterijvak/de geheugenkaartsleuf nadat u de camera hebt uitgeschakeld op een plaats waar de omgevingstemperatuur stabiel is (vermijd plaatsen met hoge temperatuur of luchtvochtigheid, zand of stof). Om de waas te verhelpen, verwijdert u de batterij en de geheugenkaart en laat u het deksel van het batterijvak/de geheugenkaartsleuf open, zodat de camera zich kan aanpassen aan de omgevingstemperatuur.

Inspectie en reparatie

- Als de camera werd blootgesteld aan schokken, is het aan te bevelen de waterdichtheid te laten nakijken door uw verkoper of een door Nikon geautoriseerde servicevertegenwoordiger (tegen betaling).
- Als de kwaliteit van de waterdichte pakking afneemt, dient u contact op te nemen met uw verkoper of een door Nikon geautoriseerde servicevertegenwoordiger. De waterdichtheid van de waterdichte pakking kan na één jaar afnemen.
- Als er water binnendringt in de camera, stopt u onmiddellijk met het gebruik ervan en biedt u de camera bij uw door Nikon geautoriseerde servicevertegenwoordiger ter reparatie aan.

Onderdelen van de camera

De camerabody

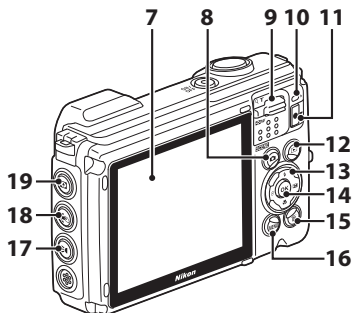
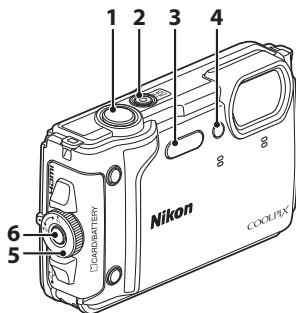

- 1** Ontspanknop
- 2** Hoofdschakelaar/camera-aan-lampje
- 3** Flitser
- 4** LED-lamp
Zelfontspannerlampje
AF-hulpverlichting
Filmlicht
- 5** Grendel deksel batterijvak/
geheugenkaartsleuf
- 6** Ontgrendeling deksel batterijvak/
geheugenkaartsleuf
- 7** Monitor
- 8**  (opnamestand)-knop

- 9** Zoomknop
- 10** Laadlampje
Flitserlampje
- 11**  (filmopname)-knop
- 12**  (weergave)-knop
- 13** Multi-selector*
- 14**  (selectie toepassen)-knop
- 15**  (wissen)-knop
- 16** MENU (menu)-knop
- 17**  (LED-lamp)-knop
- 18**  (actie)-knop
- 19**  (extra)-knop

* In deze handleiding wordt het omhoog, omlaag, naar links of naar rechts drukken van de multi-selector aangeduid als ▲, ▼, ◀ of ▶.

Aan de slag

De camerariem bevestigen voor gebruik op het land

Verwijder de riem voor gebruik op het land voor u de camera onder water gebruikt.

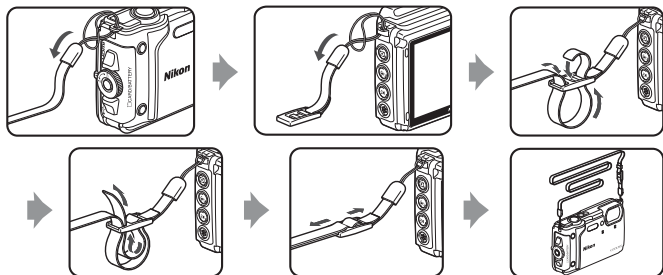

De accu en geheugenkaart plaatsen

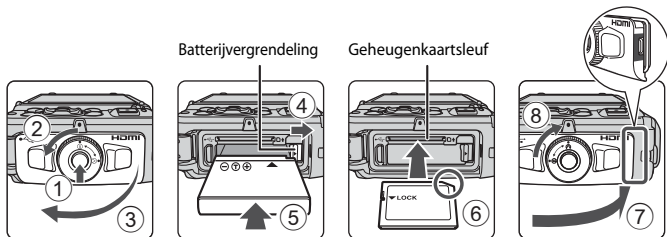

- Druk op de ontgrendeling van het deksel van het batterijvak/de geheugenkaartsleuf (1) en draai de grendel van het deksel van het batterijvak/de geheugenkaartsleuf (2) om het deksel (3) te openen.
- Let erop dat de positieve en negatieve polen van de accu correct zijn geplaatst, verplaats de oranje batterijvergrendeling (4) en schuif de accu volledig in het vak (5).
- Schuif de geheugenkaart in de sleuf tot deze op zijn plaats klikt (6).
- Let op dat u de accu of geheugenkaart niet ondersteboven of omgekeerd plaatst; dit kan tot een storing leiden.
- Sluit het deksel van het batterijvak/de geheugenkaartsleuf (7) en, terwijl u deze stevig tegen de camera duwt zodat het rode gedeelte van de zijkant van de afdekking verborgen is, draait u de grendel van het deksel van het batterijvak/de geheugenkaartsleuf tot deze op zijn plaats klikt (8). Zorg ervoor dat het deksel degelijk vergrendeld is.
- Als de beveiligingsschakelaar van de geheugenkaart vergrendeld is, kunt u geen opnamen maken, beelden wissen of de geheugenkaart formatteren.
- Cameragegevens, zoals beelden en films, kunnen worden opgeslagen in het interne geheugen of op een geheugenkaart. Als u het interne geheugen wilt gebruiken, dient u de geheugenkaart te verwijderen.

✓ **Opmerkingen over waterdichtheid en stofdichtheid**

Zie "Opmerkingen over schokbestendigheid, waterdichtheid en stofdichtheid" (📖x) voor meer informatie.

✓ **Opmerkingen over het sluiten van het deksel zonder dat het snoer van de camerariem gekneld raakt**

Als het snoer van de camerariem vastgekneld raakt in het deksel van het batterijvak/de geheugenkaartsleuf wanneer dit wordt gesloten, kan het deksel beschadigd raken. Voordat u het deksel van het batterijvak/de geheugenkaartsleuf sluit, dient u na te gaan of het snoer niet gekneld raakt.

Een geheugenkaart formatteren

De eerste keer dat u een geheugenkaart in deze camera plaatst die eerder in een ander apparaat werd gebruikt, dient u deze kaart met deze camera te formatteren.

- **Tijdens het formatteren van een geheugenkaart worden alle beelden en andere gegevens op de geheugenkaart permanent verwijderd.** Maak kopieën van beelden die u wilt behouden voor u de geheugenkaart formatteert.
- Plaats de geheugenkaart in de camera, druk op de **MENU**-knop en selecteer **Geheugenkaart form.** in het setup-menu (19).

De accu of geheugenkaart verwijderen

Schakel de camera uit en controleer of het camera-aan-lampje en het scherm uitgeschakeld zijn voordat u het deksel van het batterijvak/de geheugenkaartsleuf opent.

- Verplaats de batterijvergrendeling om de accu eruit te halen.
- Duw de geheugenkaart voorzichtig in de camera om de geheugenkaart gedeeltelijk uit te werpen.
- Wees onmiddellijk na het gebruik van de camera voorzichtig met het hanteren van de camera, de accu en de geheugenkaart, aangezien deze heet kunnen zijn.

De accu opladen

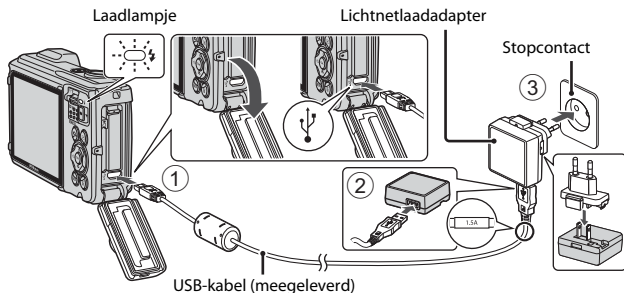

Als een stekkeradapter* bij uw camera is meegeleverd, bevestigt u hem op de lichtnetlaadadapter. Zodra deze twee aan elkaar vast zitten, kan het product beschadigd raken als u de stekkeradapter met geweld probeert los te maken.

* De vorm van de stekkeradapter is afhankelijk van het land of de regio waar de camera werd aangeschaft.

Deze stap kan worden overgeslagen als de stekkeradapter permanent op de lichtnetlaadadapter bevestigd is.

- Het opladen wordt gestart zodra de camera wordt aangesloten op een stopcontact terwijl de accu is geplaatst, zoals te zien is in de afbeelding. Het laadlampje knippert traag terwijl de accu wordt opgeladen.
- Wanneer het laden is voltooid, wordt het laadlampje uitgeschakeld. Koppel de lichtnetlaadadapter los van het stopcontact en koppel daarna de USB-kabel los. De oplaadtijd is ongeveer 2 uur en 20 minuten bij een volledig lege accu.
- De accu kan niet worden opgeladen wanneer het laadlampje snel knippert, mogelijk wegens een van de hieronder beschreven redenen.
 - De omgevingstemperatuur is niet geschikt om op te laden.
 - De USB-kabel of lichtnetlaadadapter is niet goed aangesloten.
 - De accu is beschadigd.

Opmerkingen over de USB-kabel

- Gebruik geen andere USB-kabel dan de UC-E21. Als u een andere USB-kabel dan de UC-E21 gebruikt, kan dit tot oververhitting, brand of elektrische schok leiden.
- Controleer de vorm en richting van de stekkers en plaats of verwijder de stekkers niet onder een hoek.

Opmerkingen over het laden van de accu

- De camera kan worden gebruikt terwijl de accu wordt opgeladen, maar de oplaadtijd neemt toe.
- Als de accu zo goed als leeg is, kunt u de camera niet gebruiken terwijl de accu wordt opgeladen.
- Gebruik in geen geval een lichtnetadapter van een ander merk of model dan de EH-73P-lichtnetlaadadapter en gebruik geen in de handel verkrijgbare USB-lichtnetadapter of batterijlader voor een mobiele telefoon. Als u deze waarschuwing niet in acht neemt, kan dat leiden tot oververhitting van of schade aan de camera.

Camera instellen

1 Druk op de hoofdschakelaar om de camera aan te zetten.

- Gebruik de multi-selector om instellingen te selecteren en aan te passen.

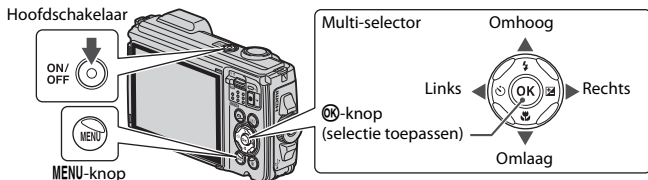

- Er wordt een taalselectiescherm weergegeven. Gebruik ▲▼ van de multi-selector om een taal te selecteren, en druk op de OK-knop om deze te selecteren.
- De taal kan op elk gewenst moment worden gewijzigd in het setup-menu (📖19) → **Taal/Language**.

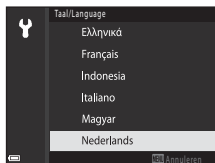

2 Als het dialogvenster aan de rechterkant wordt weergegeven, volgt u de onderstaande instructies en drukt u op de MENU-knop of de OK-knop.

- Als u geen draadloze verbinding tot stand wilt brengen met een smart-apparaat:
Druk op de MENU-knop om verder te gaan met stap 3.
- Als u wel een draadloze verbinding tot stand wilt brengen met een smart-apparaat:
Druk op de OK-knop. Bekijk de meegeleverde "SnapBridge Verbindingsgids" voor de setup-procedure.
Als u een draadloze verbinding tot stand brengt met de SnapBridge-app, kunt u beelden die met de camera zijn vastgelegd uploaden naar een smart-apparaat of afstand bediende fotografie gebruiken.



3 Gebruik ▲▼ om Ja te selecteren bij de vraag om de klok van de camera in te stellen en druk vervolgens op de OK-knop.

4 Markeer uw eigen tijdzone en druk op de **OK**-knop.

- U kunt zomertijd instellen door op ▲ te drukken. Als deze functie is ingesteld, wordt de klok één uur vooruit gezet en wordt ☀️ weergegeven boven de kaart. Druk op ▼ om deze functie uit te schakelen.

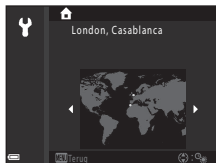

5 Gebruik ▲▼ om de datumnotatie te selecteren en druk op de **OK**-knop.

6 Voer de huidige datum en tijd in en druk op de **OK**-knop.

- Gebruik ◀▶ om items te markeren en ▲▼ om te wijzigen.
- Selecteer het minutenveld en druk op de **OK**-knop om de instelling te bevestigen.

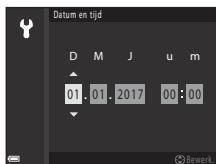

7 Wanneer het bevestigingsscherm verschijnt, selecteert u **Ja** en drukt u op de **OK**-knop.

- U kunt de tijdzone, datum en tijd wijzigen via het setup-menu (📖19) → **Tijdzone en datum**.

8 Lees het bericht over waterdichtheid en druk op ▶.

- Bevestig het laatste bericht en druk op de **OK**-knop. De camera schakelt over naar het opnamescherm zodra de setup is voltooid.
- Er worden in de volgende situaties berichten die betrekking hebben op de waterdichtheid weergegeven.
 - Bij het inschakelen en voor het eerst instellen van de camera na aankoop
 - Als de camera wordt ingesteld op de onderwerpstand **Onder water**
 - Als de camera wordt ingeschakeld na het opladen

Basisbewerkingen voor opname en weergave

Opnamen maken

De stand **SCENE** (autom. scènekeuzekn.) wordt hier als voorbeeld gebruikt. In de stand **SCENE** (autom. Scènekeuzekn.) herkent de camera de opnameomstandigheden tijdens het kadren van een foto. U kunt nu foto's maken die passen bij die omstandigheden.

1 Houd de camera stevig vast.

- Houd uw vingers en andere voorwerpen uit de buurt van objectief, flitser, AF-hulpverlichting, microfoon en luidspreker.
- Als u opnamen in de portretstand ("staand") maakt, draait u de camera op zo'n manier dat de flitser zich boven het objectief bevindt.

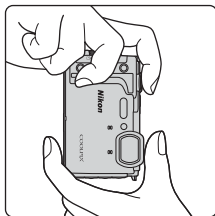
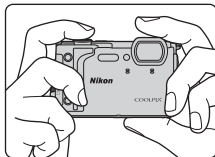



2 Kadreer de foto.

- Verplaats de zoomknop om de zoomstand van het objectief te veranderen.

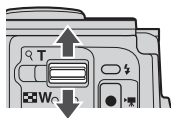
Inzoomen



Uitzoomen

- Wanneer de camera de opnameomstandigheden herkent, verandert het pictogram voor de opnamestand dienovereenkomstig.
- Aanduiding batterijniveau
: Het batterijniveau is hoog.
: Het batterijniveau is laag.
- Aantal resterende opnamen
 wordt weergegeven wanneer er geen geheugenkaart in de camera is geplaatst; beelden worden opgeslagen in het interne geheugen.

Pictogram opnamestand

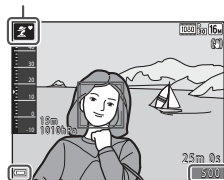

Aanduiding batterijniveau

Aantal resterende opnamen

3 Druk de ontspanknop half in.

- De ontspanknop half indrukken wil zeggen dat u de knop indrukt tot het punt waar u enige weerstand voelt.
- Zodra het onderwerp scherp is, wordt scherpstelveld of de scherpstelaanduiding in groen weergegeven.
- Wanneer u de digitale zoom gebruikt, stelt de camera scherp in het midden van het beeld en wordt het scherpstelveld niet weergegeven.
- Als het scherpstelveld of de scherpstelaanduiding knippert, kan de camera niet scherpstellen. Wijzig de compositie en probeer de ontspanknop opnieuw half in te drukken.

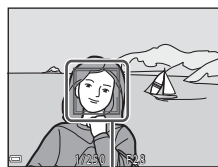
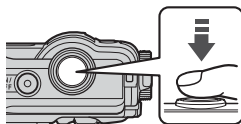

Scherpstelveld

4 Druk zonder uw vinger op te tillen de ontspanknop helemaal in.



Opmerkingen over het opslaan van beelden of films

De aanduiding die het aantal resterende opnamen aangeeft of de aanduiding die de resterende tijd aangeeft, knippert terwijl beelden of films worden opgeslagen. **Open het deksel van het batterijvak/de geheugenkaartsleuf niet en verwijder de accu of de geheugenkaart niet** terwijl een aanduiding knippert. Dit zou tot verlies van gegevens kunnen leiden of tot schade aan de camera of de geheugenkaart.

De functie Automatisch uit

- Als gedurende ongeveer één minuut geen handelingen worden uitgevoerd, wordt het scherm uitgeschakeld, wordt de camera in de stand-bystand gezet en gaat het camera-aan-lampje knipperen. De camera wordt uitgeschakeld nadat hij ongeveer drie minuten in stand-bymodus is gebleven.
- Als u het scherm opnieuw wilt inschakelen terwijl de camera op stand-by staat, voert u een handeling uit zoals het indrukken van de hoofdschakelaar of de ontspanknop.

Wanneer u een statief gebruikt

- Het is aan te bevelen een statief te gebruiken om de camera te stabiliseren in de volgende omstandigheden:
 - Wanneer u bij weinig licht opnamen maakt met de flitsstand (📖16) ingesteld op  (uit)
 - Wanneer de zoom op een telepositie staat
- Wanneer u een statief gebruikt om de camera tijdens de opname te stabiliseren, stelt u **Foto VR** in op **Uit** in het setup-menu (📖19) om mogelijke fouten door deze functie te voorkomen.



Films opnemen

Geef het opnamescherm weer en druk op de  (filmopname)-knop om de filmopname te starten. Druk opnieuw op de -knop om de opname te beëindigen.

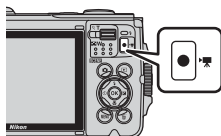
- Als de temperatuur van de accu daalt, nemen mogelijk het beeldformaat en de beelddoelwitte af. Warm de accu vóór gebruik op, bijvoorbeeld met uw handpalmen.



De LED-lamp gebruiken

Gebruik de LED-lamp op donkere plekken en dergelijke. Druk op de  (LED-lamp)-knop en houd deze ingedrukt om een LED-lamp in te schakelen. U kunt deze uitschakelen door op de -knop te drukken.

U kunt de LED-lamp ook gebruiken als de camera is uitgeschakeld.

- Gebruik **LED-lichttimer** in het setup-menu (📖19) om in te stellen na hoeveel tijd de LED-lamp wordt uitgeschakeld.

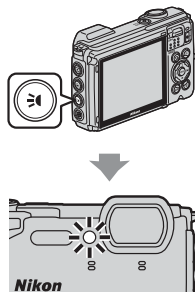







Opnamen weergeven

1 Druk op de  (weergave)-knop om naar de weergavestand te gaan.

- Als u de -knop indrukt en ingedrukt houdt terwijl de camera uitgeschakeld is, schakelt de camera in met de weergavestand.





2 Gebruik de multi-selector om het weer te geven beeld te selecteren.

- Houd     ingedrukt om snel door de beelden te bladeren.
- Druk op de -knop om een opgenomen film af te spelen.
- Om terug te keren naar de opnamestand drukt u op de -knop of op de ontspanknop.

Het vorige beeld weergeven



Het volgende beeld weergeven

- Wanneer  wordt weergegeven in de schermvullende weergavestand, kunt u op de -knop drukken om een effect toe te passen op het beeld.



- Verplaats de zoomknop naar  () in de schermvullende weergavestand om in te zoomen op een beeld.





- Verplaats de zoomknop in de schermvullende weergavestand naar  () om te schakelen naar miniatuurweergavestand en meerdere beelden op het scherm weer te geven.



Beelden wissen

- 1** Druk op de  (wissen)-knop om de opname te wissen die op het scherm wordt weergegeven.



- 2** Gebruik   van de multi-selector om de gewenste wismethode te selecteren en druk op de -knop.

- Om te sluiten zonder te verwijderen, drukt u op de **MENU**-knop.



- 3** Selecteer **Ja** en druk op de -knop.

- Eenmaal gewiste beelden kunt u niet meer terughalen.



Beelden die continu werden vastgelegd (reeks) wissen

- Beelden die continu zijn vastgelegd, of met de functie Meerv. belicht. Lichter, Creatieve stand of Zelf-collage, worden als reeks opgeslagen en slechts één beeld van de reeks (de hoofdfoto) wordt weergegeven in de weergavestand (standaardinstelling).
- Als u op de -knop drukt terwijl een hoofdfoto wordt weergegeven voor een reeks beelden, worden alle beelden in de reeks gewist.
- Als u individuele beelden in een reeks wilt wissen, drukt u op de -knop om ze een voor een weer te geven en drukt u vervolgens op de -knop.



Het vastgelegde beeld wissen in de opnamestand

Wanneer u de opnamestand gebruikt, drukt u op de -knop om het laatst opgeslagen beeld te wissen.

Actiecontrole

De hierna vermelde bewerkingen kunnen worden uitgevoerd door de camera te schudden.

Het vorige of volgende beeld weergeven in de schermvullende weergavestand

Schud de camera in de schermvullende weergavestand omhoog/omlaag om het volgende beeld weer te geven, of vooruit/achteruit om het vorige beeld weer te geven (wanneer **Weergave actiecontrole** in het setup-menu (19) is ingesteld op **Aan**).

- Houd de camera stevig vast met de camerariem rond uw hand en gebruik uw pols om de camera zoals in de illustratie te schudden.

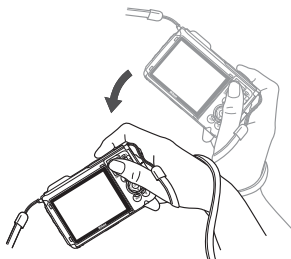



Actiemenu gebruiken

Druk op de (actie)-knop om het actiemenu weer te geven.

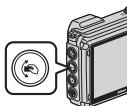
- Schud de camera om een van de hierna vermelde opties te selecteren, en druk op de (actie)-knop om de handeling uit te voeren.



Actiemenu

Optie	Beschrijving
Opnamestand selecteren	Selecteer een opnamestand (beperkt tot bepaalde opnamestanden).
 Filmopname starten	Druk op de (actie)-knop om een film op te nemen/te beëindigen. De (filmopname)-knop kan niet worden gebruikt om de opname te beëindigen.
 Snelle weergave	Geef een beeld weer in de schermvullende weergavestand. U kunt actiecontrole gebruiken om beelden weer te geven.
 Sluiten	Sluit het actiemenu.

Terwijl het actiemenu wordt weergegeven, kunnen alleen de (actie)-knop, de ontspanknop, de hoofdschakelaar of de (LED-lamp)-knop worden gebruikt.

Andere functies

Een opnamestand selecteren

De volgende opnamestanden zijn beschikbaar.

- **SCN Autom. scènekeuzekn.**
De camera herkent de opnameomstandigheden tijdens het kadren van een foto. U kunt nu foto's maken die passen bij die omstandigheden.
- **Onderwerpstand**
Selecteer een van de onderwerpstanden, afhankelijk van de opnameomstandigheden. Vervolgens kunt u opnamen maken met instellingen die geschikt zijn voor die omstandigheden.
- **OC Creatieve stand**
In één opname slaat de camera vier beelden met effecten op en één beeld zonder effecten.
- **Smil portret**
Gebruik glamour-retouchering om menselijke gezichten te verbeteren tijdens de opname, en gebruik de glimlichtimer- of zelf-collage-functie om foto's te nemen.
- **Korte filmvoorstelling**
De camera maakt een korte film die tot 30 seconden lang is (**1080p 1080/30p** of **1080p 1080/25p**) door meerdere filmclips die enkele seconden lang zijn, op te nemen en automatisch met elkaar te combineren.
- **Autostand**
Selecteer deze stand om algemene opnamen te maken in diverse opnameomstandigheden.

- 1 Wanneer het opnamescherm wordt weergegeven, drukt u op de  (opnamestand)-knop.

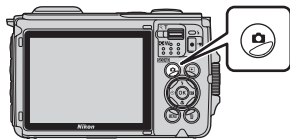

- 2 Gebruik   van de multi-selector om een opnamestand te selecteren, en druk op de -knop.

- Wanneer de onderwerpstand is geselecteerd, selecteert u  om een onderwerpstand of effect te selecteren vooraleer u op de -knop drukt.

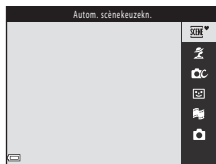

Help-weergave

Wanneer u van opnamestand verandert of wanneer het instelscherm wordt weergegeven, wordt een beschrijving van de functies weergegeven.

U kunt de beschrijving weergeven of verbergen met **Help-weergave** in **Monitorinstellingen** in het menu Set-up.

Opnamefuncties instellen met de multi-selector

Wanneer het opnamescherm wordt weergegeven, kunt u op ▲ (⚡) ◀ (⏻) ▼ (🌸) ▶ (📷) van de multi-selector drukken om de volgende functies in te stellen.



- **⚡ Flitsstand**
De flitsstand kan worden ingesteld voor de desbetreffende opnameomstandigheden.
- **⏻ Zelfontspanner, Zelfportrettimer**
De camera ontspant de sluitert wanneer het ingestelde aantal seconden na het indrukken van de ontspanknop is verstreken.
- **🌸 Macro-stand**
Gebruik de macro-stand om close-upfoto's te maken.
- **📷 Belichtingscompensatie**
U kunt de algemene helderheid van het beeld aanpassen.

De functies die kunnen worden ingesteld verschillen naargelang de opnamestand.

Bewerkingen die beschikbaar zijn met functies voor locatiegegevens

Als **Ingeb. locatiegegevens gebr.** in **Optiesmenu locatiegeg.** in het menu **☰** (Optiesmenu locatiegeg.) (📖19) is ingesteld op **Aan**, start de camera met het ontvangen van signalen van de navigatiesatellieten.

U kunt de ontvangst van locatiegegevens controleren op het opnamescherm.

- 📶 of 📶: Er worden signalen ontvangen van vier of meer satellieten en er worden locatiegegevens verkregen.
- 📶: Er worden signalen ontvangen, maar er kunnen geen locatiegegevens worden verkregen.
- 📶: Er worden geen signalen ontvangen.

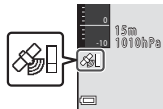

De opnamelocatiegegevens op het beeld opnemen

- Als opnamen wordt gemaakt terwijl positiebepaling plaatsvindt, worden de verkregen locatiegegevens (breedtegraad en lengtegraad) opgenomen op de vastgelegde beelden.
- De opgenomen locatiegegevens kunnen op een kaart worden gecontroleerd met ViewNX-i nadat beelden naar een computer zijn overgezet.
- Wanneer **Kompasweergave** in **Elektronisch kompas** in het optiesmenu locatiegegevens is ingesteld op **Aan**, wordt ook de opnamerichting bij benadering opgenomen.

Het log opnemen

- Bij het selecteren van **Alle logs starten** in **Log aanmaken** in het Optiesmenu locatiegeg. terwijl locatiebepaling plaatsvindt, worden de locatiegegevens, hoogte- en waterdieptegegevens van plekken die u met de camera bezoekt met een bepaald interval opgenomen.
- Opgenomen logs (bewegingsinformatie zoals locatiegegevens, hoogte of waterdiepte) kunnen op een geheugenkaart worden opgeslagen door **Log aanmaken** te selecteren om te stoppen met opnemen en vervolgens **Logs opslaan** te selecteren.
- U kunt locatielogs die zijn opgeslagen op de geheugenkaart bekijken met software voor het weergeven van loggegevens, zoals ViewNX-i.
- De hoogte- en waterdieptelogs die worden opgeslagen op de geheugenkaart kunnen als grafiek worden weergegeven door **Hoogte-/dieptelogs** in **Log weergeven** te selecteren in het Optiesmenu locatiegeg.
- U kunt de grafieken van de momenteel opgenomen hoogte- en waterdieptelogs controleren in de actieve gids (📖18).

POI-informatie weergeven

- Wanneer **POI inbedden** in **Points of interest (POI)** in het Optiesmenu locatiegegevens is ingesteld op **Aan** terwijl de camera is gepositioneerd, wordt de informatie voor de dichtstbijgelegen locatiennaam voor de huidige positie eveneens opgenomen tijdens de opname.
- Als **POI weergeven** in het Optiesmenu locatiegegevens wordt ingesteld op **Aan** terwijl de camera is gepositioneerd, wordt de informatie voor de dichtstbijgelegen locatiennaam voor de huidige positie weergegeven op het opnamescherm en de actieve gids en wordt de opgenomen informatie voor de locatiennaam opgenomen op het beeld dat te zien is op het weergavescherm.

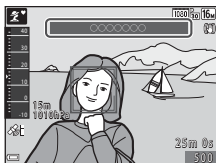

De actieve gids weergeven

Druk op de  (extra)-knop om de actieve gids weer te geven, waarop u locatiegegevens kunt controleren die momenteel worden verkregen.

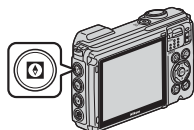

U kunt de weergegeven informatie omschakelen door op de -knop te drukken terwijl de actieve gids wordt weergegeven.





Scherm met
locatiegegevens

Weergave van hoogte of
weergave van waterdiepte¹





Weergave van hoogtelog of
weergave van waterdieptelog²

- ¹ De waterdiepte wordt weergegeven bij gebruik van de onderwerpstand **Onder water** of als de camera detecteert dat deze zich onder water bevindt.
- ² Er wordt een grafiek weergegeven van het hoogtelog of waterdieptelog dat momenteel wordt opgenomen. Als de camera detecteert dat deze zich onder water bevindt, wordt een grafiek van het waterdieptelog weergegeven. Als het hoogtelog of waterdieptelog niet wordt opgenomen, wordt geen grafiek weergegeven.

- Om de actieve gids te sluiten, drukt u op de -knop.
- Als u wilt overschakelen naar de opnamestand vanuit de actieve gids, drukt u op de ontspanknop, de -knop of de -knop.

Menuhandelingen

U kunt de volgende menu's instellen door op de **MENU**-knop (menu) te drukken.

-  **Opmemenu**^{1,2}
-  **Filmmenu**¹
-  **Weergavemenu**^{3,4}
-  **Menu Network**
-  **Optiesmenu locatiegeg.-menu**
-  **Setup-menu**

¹ Druk op de **MENU**-knop wanneer het opnamescherm wordt weergegeven.

² De menupictogrammen en beschikbare opties die kunnen worden ingesteld variëren afhankelijk van de opnamestand.

³ Druk op de **MENU**-knop wanneer het weergavescherm wordt weergegeven.

⁴ De menupictogrammen en beschikbare opties die kunnen worden ingesteld variëren afhankelijk van de weergavestand.

1 Druk op de **MENU**-knop (menu).

- Het menu wordt weergegeven.

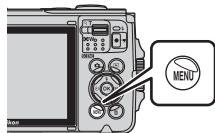

2 Druk op van de multi-selector.

- Het huidige menupictogram wordt geel weergegeven.

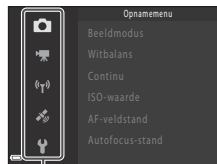

Menupictogrammen

3 Selecteer een menupictogram en druk op de **OK**-knop.

- De menuopties kunnen worden geselecteerd.



4 Selecteer een menu-optie en druk op de **OK**-knop.

- Bepaalde menu-opties kunnen, afhankelijk van de huidige opnamestand of de toestand van de camera, niet worden ingesteld.



5 Selecteer een instelling en druk op de **OK**-knop.

- De geselecteerde instelling wordt toegepast.
- Als u klaar bent met het menu, drukt u op de **MENU**-knop.
- Wanneer een menu wordt weergegeven, schakelt u naar de opnamestand door op de ontspanknop, de -knop of de -knop te drukken.



Technische opmerkingen

Mededelingen

Mededeling voor klanten in Europa

OPGELET

GEVAAR VOOR ONTPLOFFING ALS DE ACCU WORDT VERVANGEN DOOR EEN VERKEERD TYPE.

GOOI GEBRUIKTE ACCU'S VOLGENS DE INSTRUCTIES WEG.

Dit pictogram geeft aan dat elektrische en elektronische apparaten via gescheiden inzameling moeten worden afgevoerd.

Het volgende is alleen van toepassing op gebruikers in Europese landen:

- Dit product moet gescheiden van het overige afval worden ingeleverd bij een daarvoor bestemd inzamelingspunt. Nooit samen met het huishoudelijk afval weggooien.
- Gescheiden inzameling en recycling helpen bij het behoud van natuurlijke bronnen en voorkomen negatieve consequenties voor de gezondheid van mens en milieu als gevolg van het onjuist weggooien van afval.
- Neem voor meer informatie contact op met de leverancier of de gemeentelijke reinigingsdienst.



Dit symbool op de accu duidt aan dat de accu afzonderlijk moet worden ingezameld.

Het volgende is alleen van toepassing op gebruikers in Europese landen:

- Alle accu's, al dan niet voorzien van dit symbool, moeten afzonderlijk worden ingezameld op een daartoe bestemd inzamelingspunt. Nooit samen met het huishoudelijk afval weggooien.
- Neem voor meer informatie contact op met de leverancier of de gemeentelijke reinigingsdienst.



Opmerkingen over functies voor draadloze communicatie

Beperkingen voor draadloze apparaten

De draadloze zender/ontvanger in dit product voldoet aan de voorschriften voor draadloze toepassingen in het land van verkoop en is niet bedoeld voor gebruik in andere landen (producten die in de EU of EFTA werden aangeschaft, kunnen gelijk waar in de EU en EFTA worden gebruikt). Nikon is niet aansprakelijk voor gebruik in andere landen. Gebruikers die niet zeker weten wat het originele land van aankoop is, dienen contact op te nemen met hun lokaal Nikon-servicecenter of met een door Nikon geautoriseerde servicevertegenwoordiger. Deze beperking geldt alleen voor draadloos gebruik en niet voor enig ander gebruik van het product.

Beveiliging

Een van de voordelen van dit product is dat anderen er vrij verbinding mee kunnen maken om draadloos gegevens uit te wisselen, mits ze binnen bereik zijn.

- Als de beveiliging niet is ingeschakeld, kunnen echter de volgende dingen gebeuren: Gegevensdiefstal: kwaadwillende derden kunnen het draadloze verkeer af luisteren en gebruikersnamen, wachtwoorden en andere persoonlijke gegevens stelen.
- Ongeoorloofde toegang: onbevoegden kunnen toegang krijgen tot het netwerk en gegevens wijzigen of andere dingen doen met slechte bedoelingen. Houd er rekening mee dat het, door het ontwerp van draadloze netwerken, mogelijk is dat er ook bij ingeschakelde beveiliging aanvallen kunnen plaatsvinden. Nikon is niet verantwoordelijk voor gegevens- of informatielekken die mogelijk plaatsvinden tijdens de gegevensoverdracht.
- Gebruik geen netwerken waarvoor u geen toestemming hebt, ook al worden ze weergegeven op uw smartphone of tablet. Als u dit wel doet, kan dit worden beschouwd als ongeoorloofde toegang. Gebruik alleen netwerken die u mag gebruiken.

Persoonlijke informatie en disclaimer

- Gebruikersinformatie die op het product is geregistreerd en geconfigureerd, zoals verbindinginstellingen voor draadloos LAN en andere persoonlijke informatie, kan worden gewijzigd en verloren gaan ten gevolge van bedieningsfouten, statische elektriciteit, ongevallen, storingen, herstellingen of andere gebeurtenissen. Bewaar altijd afzonderlijke kopieën van belangrijke informatie. Nikon is niet verantwoordelijk voor directe of indirecte schade of winstderving ten gevolge van verandering of verlies van inhoud die niet toe te schrijven is aan Nikon.
- Voor u dit product weggooit of het overdraagt aan een andere eigenaar, voert u **Standaardwaarden** in het setup-menu (📖19) uit om alle in het product geregistreerde en geconfigureerde gebruikersinformatie te verwijderen, zoals verbindinginstellingen voor draadloos LAN en andere persoonlijke informatie.
- Nikon is niet verantwoordelijk voor alle eventuele schade die voortvloeit uit het ongeoorloofd gebruik van dit product door derden in het geval het product wordt gestolen of kwijtraakt.

Voorzorgsmaatregelen bij het exporteren of meenemen van dit product naar het buitenland

Dit product staat onder controle van de Amerikaanse voorschriften voor exportadministratie (Export Administration Regulations). Er is geen toestemming van de overheid van de Verenigde Staten nodig voor export naar andere landen dan hierna genoemd. Voor de volgende landen geldt een embargo of gelden andere speciale maatregelen: Cuba, Iran, Noord-Korea, Soedan en Syrië (lijst kan worden gewijzigd).

Mededeling voor klanten in Europa

Conformiteitsverklaring (Europa)

Hierbij verklaart Nikon Corporation dat het radioapparaattype COOLPIX W300 overeenkomt met Richtlijn 2014/53/EU.

De volledige tekst van de EU-conformiteitsverklaring is beschikbaar op het volgende internetadres: http://imaging.nikon.com/support/pdf/DoC_W300.pdf.

- Maximale stroomsterkte: 11,3 dBm (EIRP)
- Werkfrequentie:
 - Wi-Fi: 2412–2462 MHz (1–11 kanalen)
 - Bluetooth: 2402–2480 MHz
 - Bluetooth lage energie: 2402–2480 MHz

Opmerkingen over locatiegegevensfuncties (GPS/GLONASS, Elektronisch kompas)

Locatiennaamgegevens van deze camera

Voor u locatiegegevensfuncties gebruikt, dient u de "GEBRUIKERSLICENTIEOVEREENKOMST VOOR LOCATIENNAAMGEGEVENS" (📖33) te lezen en dient u zich akkoord te verklaren met de voorwaarden.

- De locatiennaaminformatie (Points of interest: POI) wordt niet bijgewerkt.
- Gebruik de locatiennaaminformatie alleen als richtlijn.
- De locatiennaaminformatie (Points of Interest: POI) van de Volksrepubliek China ("China") en de Republiek Korea wordt niet verstrekt voor de COOLPIX W300.

Opmerkingen over functies voor het opnemen van locatiegegevens en logregistratie

- Wanneer **Ingeb. locatiegegevens gebr.** in **Optiesmenu locatiegeg.** in het optiesmenu locatiegegevens is ingesteld op **Aan** of wanneer logs worden opgenomen, blijven de functies voor het opnemen van locatiegegevens en logs verder werken, ook als de camera uitgeschakeld is (📖17).
- Een persoon kan worden geïdentificeerd op basis van foto's of films die met locatiegegevens werden opgenomen. Wees voorzichtig wanneer u foto's of films die met locatiegegevens werden opgenomen, of logs overdraagt aan andere personen of ze uploadt naar een netwerk zoals het Internet, waar iedereen ze kan zien. Lees in elk geval "Wegwerpen van opslagmedia" (📖v).

Opmerkingen over meetfuncties

De COOLPIX W300 is een camera. Gebruik deze camera niet als navigatietoestel of meetinstrument.

- Gebruik informatie (zoals richting, hoogte en waterdiepte) die door de camera werd gemeten, alleen als richtlijn. Gebruik deze informatie niet voor de navigatie van een vliegtuig, wagen of persoon en ook niet voor landmetingen.
- Wanneer u de camera gebruikt tijdens bergbeklimmen, op trektochten of onder water, dient u een afzonderlijke kaart, navigatietoestel of meetinstrument mee te nemen.

De camera in het buitenland gebruiken

- Voor u de camera met locatiegegevensfuncties meeneemt naar het buitenland, dient u informatie in te winnen bij uw reisagentschap of de ambassade van het land dat u bezoekt om na te gaan of daar gebruiksbeperkingen van toepassing zijn. In China mag u mag bijvoorbeeld geen locatiegegevenslogs opnemen zonder toelating van de overheid.
Stel **Ingeb. locatiegegevens gebr.** in op **Uit**.
- De locatiegegevens werken mogelijk niet goed in China en aan de grenzen van China en de buurlanden (per december 2014).

Verzorging van het product

Neem de volgende voorzorgsmaatregelen in acht naast de waarschuwingen in "Voor uw veiligheid" (vi–viii) en "Belangrijk Opmerkingen over schokbestendigheid, waterdichtheid, stofdichtheid en condensatie" (ix) wanneer u dit apparaat gebruikt of opbergt.

De camera

Zorg ervoor dat de camera niet onderhevig is aan sterke schokken

Als de camera wordt blootgesteld aan sterke schokken of vibratie, kan deze defect raken. Raak daarnaast het objectief niet aan en oefen er geen kracht op uit.

Vermijd plotselinge temperatuurverschillen

Plotselinge temperatuurverschillen, die bijvoorbeeld kunnen optreden als u op een koude dag een verwarmd gebouw binnengaat of verlaat, kunnen condensatie in de camera veroorzaken. U voorkomt condensatie door de camera in de cameratas of in een plastic tas te doen voordat u deze aan plotselinge temperatuurverschillen blootstelt.

Houd de camera uit de buurt van sterke magnetische velden

U mag deze camera niet gebruiken of opbergen in de buurt van apparatuur die een sterke elektromagnetische straling of magnetische velden produceert. Als u dit toch doet, kan dit leiden tot verlies van gegevens of een defecte camera.

Richt het objectief niet gedurende langere tijd op een sterke lichtbron

Richt het objectief niet gedurende langere tijd op de zon of een andere sterke lichtbron wanneer u de camera gebruikt of opbergt. Blootstelling aan intens licht kan beschadiging van de beeldsensor tot gevolg hebben of foto's een witte zweem geven.

Schakel de camera uit voordat u de stroombron of de geheugenkaart verwijdert of loskoppelt

Verwijder de accu niet terwijl de camera aanstaat of terwijl beelden worden opgeslagen of gewist. Het onderbreken van de stroomtoevoer in dergelijke situaties kan resulteren in gegevensverlies of in schade aan de geheugenkaart of de inwendige circuits.

Opmerkingen over de monitor

- Monitoren (waaronder elektronische zoekers) worden met een uiterst hoge mate van precisie gemaakt; minimaal 99,99% van de pixels is werkende, en minder dan 0,01% ontbreekt of is defect. Het kan voorkomen dat deze schermen pixels bevatten die altijd oplichten (wit, rood, blauw of green) of altijd uitstaan (zwart), dit is geen defect en heeft geen effect op de afbeeldingen vastgelegd door het apparaat.
- Bij helder licht zijn de beelden op de monitor mogelijk niet goed te zien.
- Oefen geen druk uit op de monitor. Dit kan tot schade of een defect leiden. Als de monitor beschadigd raakt, dient u erop te letten dat u zich niet verwondt aan de glassplinters en te voorkomen dat de vloeibare kristallen in de monitor in aanraking komen met uw huid, ogen of mond.

De accu

Voorzorgsmaatregelen bij gebruik

- De accu kan zeer warm worden na gebruik.
- Gebruik de accu niet bij een omgevingstemperatuur onder -10°C of boven 40°C want dit kan leiden tot schade of een defect.
- Als u onregelmatigheden opmerkt zoals buitensporige hitte, rook of een ongebruikelijke geur die van de accu komt, stop dan onmiddellijk met het gebruik en raadpleeg uw leverancier of een door Nikon erkende servicedienst.
- Nadat u de accu uit de camera of de optionele batterijlader hebt gehaald, dient u de accu in een plastic tas enz. te plaatsen om deze te isoleren.

De accu opladen

Controleer het batterijniveau voordat u de camera gaat gebruiken en laad de accu zo nodig op.

- Laad de accu binnenshuis op bij een omgevingstemperatuur van 5°C tot 35°C voor u deze gebruikt.
- Als de accu heel warm wordt, laadt deze mogelijk niet goed of volledig op en kan dit nadelig zijn voor de prestaties van de accu. De accu kan zeer warm worden na gebruik. Laat de accu afkoelen voordat u deze oplaadt.
Wanneer u de accu in deze camera oplaadt met de lichtnetlaadadapter of een computer, wordt de accu niet opgeladen bij batterijtemperaturen onder 0°C of boven 45°C .
- Verwijder de accu uit de lader zodra deze volledig is opgeladen. Doet u dat niet, dan is dat nadelig voor de prestaties van de accu.
- De accu kan tijdens het opladen warm worden. Dit is echter geen defect.

Reserveaccu's meenemen

Neem waar mogelijk volledig geladen reserveaccu's mee wanneer u beelden wil maken van belangrijke gebeurtenissen.

Een koude accu gebruiken

Bij koud weer neemt de accucapaciteit gewoonlijk af. Als een lege accu bij lage temperatuur wordt gebruikt, schakelt de camera mogelijk niet in. Houd reserveaccu's bij de hand op een warme plaats en verwissel ze zo nodig. Een koude accu die weer op temperatuur is gekomen, kan soms een deel van de lading terugkrijgen.

Contactpunten van de accu

Vuil op de contactpunten kan ertoe leiden dat de camera niet werkt. Als de contactpunten van de accu vuil worden, veegt u deze voor gebruik af met een schone, droge doek.

Een lege accu opladen

Als u de camera in- of uitschakelt terwijl een lege accu in de camera is geplaatst, kan dit de gebruiksduur van de accu verkorten. Laad de lege accu vóór gebruik op.

De accu opbergen

- Haal de accu altijd uit de camera of uit de optionele batterijlader wanneer deze niet wordt gebruikt. Wanneer de accu in de camera zit, worden er minieme hoeveelheden energie aan onttrokken, zelfs als de camera niet wordt gebruikt. Hierdoor kan de accu te ver leeglopen en kan deze eventueel niet meer werken.
- Laad de accu minstens één keer om de zes maanden op en laat deze volledig leeglopen voor u deze weer opbergt.
- Plaats de accu in een plastic zak enz. om deze te isoleren en berg deze op in een koele plaats. De accu dient op een droge plek te worden opgeborgen bij een omgevingstemperatuur van 15°C tot 25°C. Bewaar de accu niet op hete of bijzonder koude plaatsen.

Gebruiksduur van de accu

Als de tijd die nodig is voordat een volledig opgeladen accu leeg is aanzienlijk afneemt bij gebruik op kamertemperatuur betekent dit dat de accu moet worden vervangen. Koop een nieuwe accu.

Gebruikte accu's recyclen

Vervang de accu als deze niet meer kan worden opgeladen. Gebruikte accu's bevatten kostbare grondstoffen. Recycleer gebruikte accu's volgens de plaatselijke voorschriften voor klein chemisch afval.

De lichtnetlaadadapter

- De EH-73P-lichtnetlaadadapter is uitsluitend bedoeld voor gebruik met compatibele apparaten. Gebruik hem niet met een apparaat van een ander merk of model.
- Gebruik geen enkele andere USB-kabel dan de UC-E21. Als u een andere USB-kabel dan de UC-E21 gebruikt, kan dit tot oververhitting, brand of elektrische schok leiden.
- Gebruik in geen geval een lichtnetadapter van een ander merk of model dan de EH-73P-lichtnetlaadadapter en gebruik geen in de handel verkrijgbare USB-lichtnetadapter of batterijlader voor een mobiele telefoon. Als u deze waarschuwing niet in acht neemt, kan dat leiden tot oververhitting van of schade aan de camera.
- De EH-73P is compatibel met stopcontacten voor 100 V–240 V AC, 50/60 Hz. Bij gebruik in andere landen dient u eventueel een stekkeradapter (in de handel verkrijgbaar) te gebruiken. Neem voor meer informatie over stekkeradapters contact op met uw reisbureau.

Reinigen en opbergen

Reiniging na gebruik van de camera onder water

Volg de onderstaande procedure voor het afspoelen van de camera met zoet water binnen 60 minuten na gebruik onder water of op het strand.

1. Houd het deksel van het batterijvak/de geheugenkaartsleuf gesloten en spoel de camera af met zoet water.

Dompel de camera gedurende 10 minuten onder in een ondiepe bak met zoet water.

- Dompel de camera onder in zoet water en schud er goed mee in het water om alle vreemde stoffen van de camera te verwijderen.
- Wanneer de camera in water wordt ondergedompeld, kunnen er enkele luchtbellen uit de waterafvoergaten van de camera komen, zoals openingen in de microfoon of luidsprekers. Dit is geen defect.

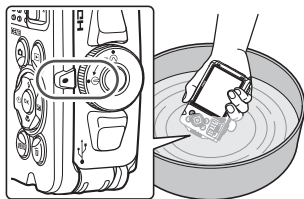

2. Veeg waterdruppels af met een zachte doek en droog de camera op een goed geventileerde en schaduwrijke plaats.

- Leg de camera op een droge doek om deze te drogen.
- Droog de camera niet met warme lucht van een haardroger of kledingdroger.

3. Nadat u hebt gecontroleerd dat er geen waterdruppels meer op de camera zitten, opent u het deksel van het batterijvak/de geheugenkaartsleuf en veegt u voorzichtig alle resterende water of zand op de waterdichte pakking of binnen in de camera weg met een droge zachte doek.

- Als het deksel wordt gesloten terwijl de binnenzijde vochtig is, kan er condensatie of een storing optreden.

Reiniging na gebruik van de camera onder andere omstandigheden dan onder water

Gebruik een blaasbalgje om stof of pluizen te verwijderen die zich vasthechten aan objectief, monitor of camerabody. Verwijder vingerafdrukken of andere vlekken die niet met een blaasbalgje kunnen worden verwijderd door de onderdelen voorzichtig af te vegen met een zachte, droge doek. Als u te veel druk uitoefent bij het vegen of een ruwe doek gebruikt, kan de camera beschadigd raken of kan er een storing ontstaan.

Opslag

Als u de camera langere tijd niet wilt gebruiken, verwijdert u de accu en vermijdt u het om de camera op een van de volgende typen locaties op te slaan:

- Slecht geventileerde plaatsen of plaatsen met een vochtigheid van meer dan 60%
- Plaatsen die worden blootgesteld aan temperaturen boven 50°C of onder -10°C
- Plaatsen in de nabijheid van apparaten die sterke elektromagnetische velden genereren, zoals televisie- of radio toestellen

Voorkom de vorming van schimmel of meeldauw door de camera minimaal eenmaal per maand van de opberglocatie te verwijderen, deze in te schakelen en de sluiters enkele malen te ontspannen voordat u het apparaat opnieuw opbergt. Zorg ervoor dat de accu volledig leeg is voordat u deze gaat opslaan en laad de accu minimaal elke zes maanden op. Doe de accu in een plastic zak enz. om deze te isoleren en berg de accu op een koele plek op.

Problemen oplossen

Als de camera niet naar behoren functioneert, raadpleeg dan eerst de volgende algemene problemen voordat u zich tot de leverancier of tot een door Nikon erkende servicedienst wendt.

Raadpleeg tevens de naslaggids (PDF-indeling) voor nadere details over het gebruik van deze camera (📖ii).

Probleem	Oorzaak/Oplossing	📖
De camera is ingeschakeld, maar reageert niet.	<ul style="list-style-type: none"> Wacht totdat de opname beëindigd is. Als het probleem zich blijft voordoen, zet u de camera uit. <p>Als de camera niet uitschakelt, verwijder dan de batterij of batterijen en plaats ze terug, of, als u een lichtnetadapter gebruikt, koppel de lichtnetadapter dan los en sluit hem vervolgens weer aan.</p> <p>Merk op dat ondanks het feit dat alle gegevens die op dat moment worden opgenomen verloren zullen gaan, gegevens die al werden geregistreerd niet beïnvloed zullen worden door het verwijderen of loskoppelen van de stroombron.</p>	–
De camera kan niet worden ingeschakeld.	<ul style="list-style-type: none"> De accu is leeg. De hoofdschakelaar wordt enkele seconden na het plaatsen van de accu geactiveerd. Wacht enkele seconden voor u op de hoofdschakelaar drukt. 	3, 5, 26 –
De camera gaat zonder waarschuwing uit.	<ul style="list-style-type: none"> De camera schakelt automatisch uit om stroom te sparen (automatische uitschakelfunctie). De camera en de accu werken mogelijk niet goed bij lage temperaturen. Als het beeldformaat of de beeldsnelheid van de film is ingesteld op $\frac{2160}{60p}$ 2160/30p (4K UHD), $\frac{2160}{60p}$ 2160/25p (4K UHD), $\frac{1080}{60p}$ 1080/60p, $\frac{1080}{60p}$ 1080/50p, $\frac{480}{60p}$ HS 480/4x, $\frac{480}{60p}$ HS 480/4x, $\frac{1080}{15p}$ HS 1080/0,5x of $\frac{1080}{15p}$ HS 1080/0,5x en de temperatuur van de accu daalt tot onder 0°C tijdens het opnemen, stopt de camera automatisch met opnemen en schakelt zichzelf uit. De binnenzijde van de camera is heet geworden. Laat de camera rusten tot de binnenzijde van de camera afgekoeld is en probeer daarna opnieuw. 	11 26 – –
De monitor geeft geen beeld.	<ul style="list-style-type: none"> De camera staat uit. De camera schakelt automatisch uit om stroom te sparen (automatische uitschakelfunctie). De camera is aangesloten op een televisie of computer. De camera maakt opnamen in de onderwerpstand Time-lapse-film of Meerv. belicht. Lichter. 	7 11 – –
De camera wordt heet.	De camera kan heet worden als deze lange tijd wordt gebruikt voor het opnemen van films of als de camera wordt gebruikt op een hete locatie. Dit is geen storing.	–

Geheugenkaarten die kunnen worden gebruikt

De camera ondersteunt SD-, SDHC- en SDXC-geheugenkaarten.

- De camera ondersteunt tevens SDHC- en SDXC-kaarten die voldoen aan UHS-I.
- Geheugenkaarten met een SD Speed Class-waarde van 6 of sneller worden aanbevolen voor het opnemen van films (bij het opnemen van 4K UHD-films met een beeldformaat/beeldsnelheid van **2160p 30p** of **2160p 25p**, worden kaarten met een UHS Speed Class-waarde van 3 of sneller aanbevolen). Wanneer u een geheugenkaart met een lagere Speed Class-waarde gebruikt, kan de filmopname onverwachts stoppen.
- Als u een kaartlezer gebruikt, zorg er dan voor dat deze compatibel is met uw geheugenkaart.
- Neem contact op met de fabrikant voor meer informatie over de functies, werking en gebruiksbepalingen.

Informatie over handelsmerken

- Windows is een gedeponeerd handelsmerk of handelsmerk van Microsoft Corporation in de Verenigde Staten en/of andere landen.
- Het *Bluetooth*[®]-woordmerk en logo's zijn geregistreerde handelsmerken die eigendom zijn van Bluetooth SIG, Inc. en elk gebruik van dergelijke merken door Nikon Cooperation is onder licentie.
- Apple[®], App Store[®], de Apple-logo's, Mac, OS X, macOS, iPhone[®], iPad[®], iPod touch[®] en iBooks zijn handelsmerken of gedeponeerde handelsmerken van Apple Inc. Inc. in de VS en andere landen.
- Android en Google Play zijn handelsmerken of gedeponeerde handelsmerken van Google Inc. De Android-robot wordt gereproduceerd of aangepast op basis van materiaal dat door Google is gemaakt en gedeeld, en wordt gebruikt volgens de voorwaarden van de Creative Commons-licentie 3.0 (Naamsvermelding).
- iOS is een handelsmerk of gedeponeerd handelsmerk van Cisco Systems, Inc. in de Verenigde Staten en/of andere landen en wordt gebruikt onder licentie.
- Adobe, het logo van Adobe, Acrobat en Reader zijn handelsmerken of gedeponeerde handelsmerken van Adobe Systems Incorporated in de Verenigde Staten en/of andere landen.
- De SDXC-, SDHC- en SD-logo's zijn handelsmerken van SD-3C, LLC.



- PictBridge is een handelsmerk.
- HDMI, het HDMI-logo en High-Definition Multimedia Interface zijn handelsmerken of gedeponeerde handelsmerken van HDMI Licensing, LLC.



- Wi-Fi en het Wi-Fi-logo zijn handelsmerken of gedeponeerde handelsmerken van de Wi-Fi Alliance.

- Alle overige handelsnamen die in deze handleiding of in andere documentatie bij uw Nikon-product worden vermeld, zijn handelsmerken of gedeponeerde handelsmerken van hun respectievelijke eigenaars.

“Made for iPod,” “Made for iPhone,” and “Made for iPad” mean that an electronic accessory has been designed to connect specifically to iPod, iPhone, or iPad, respectively, and has been certified by the developer to meet Apple performance standards. Apple is not responsible for the operation of this device or its compliance with safety and regulatory standards. Please note that the use of this accessory with iPod, iPhone, or iPad may affect wireless performance.

AVC Patent Portfolio License

Dit product is gelicentieerd onder de AVC Patent Portfolio License voor persoonlijk en niet-commercieel gebruik van een consument om (i) video te coderen die voldoet aan de AVC-standaard (“AVC-video”) en/of (ii) AVC-video te decoderen die werd gecodeerd door een consument die betrokken is bij een persoonlijke en niet-commerciële activiteit en/of werd verkregen van een videoleverancier die een licentie heeft om AVC-video te leveren. Er wordt geen licentie voor andere toepassingen verleend of ingesloten.

Meer informatie vindt u bij MPEG LA, L.L.C.

Zie <http://www.mpegla.com>.

FreeType-licentie (FreeType2)

- Delen van deze software zijn beschermd door het auteursrecht © 2012 The FreeType Project
(<http://www.freetype.org>). Alle rechten voorbehouden.

MIT-licentie (HarfBuzz)

- Delen van deze software zijn beschermd door het auteursrecht © 2017 The HarfBuzz Project
(<http://www.freedesktop.org/wiki/Software/HarfBuzz>). Alle rechten voorbehouden.

GEBRUIKERSLICENTIEOVEREENKOMST VOOR LOCATIENAAMGEGEVENS

De locatiennaamgegevens die op deze digitale camera zijn opgeslagen ("Gegevens") zijn uitsluitend bedoeld voor persoonlijk, intern gebruik en niet voor wederverkoop. Deze gegevens zijn beschermd door copyright en zijn onderworpen aan de volgende algemene voorwaarden die door u, enerzijds, en door Nikon Corporation ("Nikon") en haar licentiegevers (met inbegrip van hun licentiegevers en leveranciers) anderzijds, zijn overeengekomen.

Voorwaarden

Uitsluitend voor persoonlijk gebruik. U komt overeen deze Gegevens in combinatie met deze digitale camera en de fotogegevens die door deze digitale camera zijn vastgelegd uitsluitend te gebruiken voor de persoonlijke, niet-commerciële doeleinden waarvoor u een licentie hebt gekregen en niet voor servicebureau-activiteiten, gezamenlijke of andere soortgelijke doeleinden. Dienovereenkomstig, maar onderworpen aan de hiernavolgende bepalingen, komt u overeen niets van deze Gegevens te verveelvoudigen, te kopiëren, te wijzigen, te decompileren, te disassembleren of daarop reverse-engineering toe te passen, noch mag u de Gegevens in enige vorm of voor enig doel, anders dan in zoverre toegestaan door toepasselijk recht, overdragen of verspreiden.

Beperkingen. Tenzij u hiertoe uitdrukkelijk toestemming hebt gekregen door Nikon en zonder afbreuk te doen aan hetgeen hiervoor is bepaald, mag u deze Gegevens niet gebruiken (a) met producten, systemen of toepassingen die zijn geïnstalleerd of anderszins zijn aangesloten op of in verbinding staan met vervoermiddelen met autonavigatie, positiebepaling, zendmogelijkheden, realtime routebegeleiding, beheer van wagenparken of soortgelijke toepassingen; of (b) met of wanneer deze in verbinding staan met apparaten voor positiebepaling of mobiele of draadloze elektronische of computerapparatuur, met inbegrip van, maar niet beperkt tot mobiele telefoons, palmtops en handhelds, pagers en PDA's.

Waarschuwing. De Gegevens kunnen onnauwkeurige of onvolledige informatie bevatten doordat het verstrijken van tijd, veranderende omstandigheden, gebruikte bronnen en het verzamelen van complexe geografische gegevens, factoren zijn die op zichzelf onjuiste resultaten kunnen opleveren.

Geen garantie. Deze Gegevens worden aan u verstrekt "zoals ze zijn" en u komt overeen deze voor eigen risico te gebruiken. Nikon en haar licentiegevers (en hun licentiegevers en leveranciers) geven geen garanties, verklaringen of waarborgen van enig soort, uitdrukkelijk of impliciet, op grond van de wet of anderszins, met inbegrip van, maar niet beperkt tot, de inhoud, kwaliteit, nauwkeurigheid, volledigheid, doeltreffendheid, betrouwbaarheid, geschiktheid voor een specifiek doel, bruikbaarheid of toepassing of ten aanzien van de resultaten die op basis van de Gegevens kunnen worden verkregen of dat de Gegevens of server ononderbroken of vrij van fouten zal zijn.

Uitsluiting van garantie: NIKON EN HAAR LICENTIEGEVERS (MET INBEGRIJ VAN HUN LICENTIEGEVERS EN LEVERANCIERS) SLUITEN ALLE GARANTIES UIT, UITDRUKKELIJK OF IMPLICIET, TEN AANZIEN VAN DE KWALITEIT, PRESTATIES, VERHANDELBAARHEID, GESCHIKTHEID VOOR EEN SPECIFIEK DOEL OF VAN NIET-INBREUK. In sommige staten, staatsgebieden en landen is uitsluiting van garantie niet toegestaan en indien zulks het geval is, is bovengenoemde uitsluiting mogelijk niet op u van toepassing.

Uitsluiting van aansprakelijkheid: NIKON EN HAAR LICENTIEGEVERS (MET INBEGRIJ VAN HUN LICENTIEGEVERS EN LEVERANCIERS) ZIJN NIET AANSPRAKELIJK JEGENS U: MET BETREKKING TOT ELKE CLAIM, EIS OF RECHTSVORDERING, ONGEACHT DE AARD VAN DE AANLEIDING VAN DE CLAIM, EIS OF RECHTSVORDERING, VOOR VERMEENDE VERLIEZEN, LETSEL OF SCHADE, DIRECT OF INDIRECT, DIE KAN VOORTVLOEIEN UIT HET GEBRUIKEN OF HET BEZITTEN VAN DE INFORMATIE, OF VOOR VERLIES VAN WINST, INKOMSTEN, CONTRACTEN OF OPBRENGSTEN OF VOOR ELKE ANDERE DIRECTE, INDIRECTE, INCIDENTELE, SPECIFIEKE SCHADE OF GEVOLGSCHADE DIE VOORTVLOEIT UIT HET GEBRUIKEN VAN OF HET NIET KUNNEN GEBRUIKEN VAN DEZE INFORMATIE, UIT EEN OMISSIE IN DE INFORMATIE OF HET SCHENDEN VAN DEZE ALGEMENE VOORWAARDEN, HETZIJ IN EEN CONTRACTUELE VORDERING, EEN ONRECHTMATIGE DAAD OF GEBASEERD OP EEN GARANTIE, ZELFS ALS NIKON OF HAAR LICENTIEGEVERS ZIJN GEWEZEN OP DE MOGELIJKHEID VAN DERGELIJKE SCHADE. In sommige staten, staatsgebieden en landen is uitsluiting van aansprakelijkheid niet toegestaan en indien zulks het geval is, is bovengenoemde uitsluiting mogelijk niet op u van toepassing.

Exportbeperking. U komt overeen om vanaf geen enkele locatie niets van de Gegevens of een rechtstreeks afgeleid product uit te voeren, tenzij in overeenstemming met, en met alle vereiste licenties en goedkeuringen, onder toepasselijke exportwetten, -regels en -voorschriften, met inbegrip van, maar niet beperkt tot de wetten, regels en voorschriften die zijn gepubliceerd door de Office of Foreign Assets Control van de U.S. Department of Commerce en het Bureau of Industry and Security van de U.S. Department of Commerce. Indien Nikon en de licentiegevers van Nikon op grond van exportwet- en regelgeving niet kunnen voldoen aan hun verplichtingen, zijn zij gevrijwaard tegen aansprakelijkheid en houdt het niet-nakomen van hun verplichtingen, geen schending in van deze Overeenkomst.

Volledige Overeenkomst Deze voorwaarden vormen de volledige overeenkomst tussen Nikon (en haar licentiegevers, met inbegrip van hun licentiegevers en leveranciers) en u ten aanzien van het onderhavige onderwerp, en vervangen in hun volledigheid elke en alle schriftelijke of mondelinge overeenkomst(en) tussen ons met betrekking tot dit onderwerp.

Heersend recht. Bovengenoemde voorwaarden worden beheerst door Japans recht en zijn niet (i) strijdig met wettelijke bepalingen of (ii) het Verdrag der Verenigde Naties inzake internationale koopovereenkomsten betreffende roerende zaken, dat uitdrukkelijk wordt uitgesloten; op voorwaarde dat, indien om enige reden Japans recht niet van toepassing wordt geacht voor deze Overeenkomst in het land waar u de Gegevens hebt verkregen, deze Overeenkomst zal worden beheerst door het land waar u de Gegevens hebt verkregen. U verklaart zich te zullen onderwerpen aan de jurisdictie van Japan voor elk(e) en alle geschillen, claims en rechtsvorderingen die voortvloeien uit of in verband staan met de Gegevens die ingevolge deze overeenkomst aan u zijn verstrekt.

Government End Users. If the Data supplied by HERE is being acquired by or on behalf of the United States government or any other entity seeking or applying rights similar to those customarily claimed by the United States government, the Data is a "commercial item" as that term is defined at 48 C.F.R. ("FAR") 2.101, is licensed in accordance with the End-User Terms under which this Data was provided, and each copy of the Data delivered or otherwise furnished shall be marked and embedded as appropriate with the following "Notice of Use," and shall be treated in accordance with such Notice:

NOTICE OF USE
CONTRACTOR (MANUFACTURER/ SUPPLIER) NAME:
HERE
CONTRACTOR (MANUFACTURER/ SUPPLIER) ADDRESS:
425 West Randolph Street, Chicago, Illinois 60606
This Data is a commercial item as defined in
FAR 2.101 and is subject to the End-User
Terms under which this Data was provided.
© 2017 HERE All Rights Reserved

If the Contracting Officer, federal government agency, or any federal official refuses to use the legend provided herein, the Contracting Officer, federal government agency, or any federal official must notify HERE prior to seeking additional or alternative rights in the Data.

Aankondigingen m.b.t. gelicentieerde software copyrighthouders.

- Locatienaamgegevens voor Japan



© ZENRIN CO., LTD. All rights reserved.
Deze service maakt gebruik van POI-data van ZENRIN CO., LTD.
"ZENRIN" is a registered trademark of ZENRIN CO., LTD.

- Locatienaamgegevens met uitzondering van Japan



© 2017 HERE All Rights Reserved

Austria: © Bundesamt für Eich- und Vermessungswesen

Belgium: © - Distribution & Copyright CIRB

Croatia/Cyprus/Estonia/Latvia/Lithuania/Moldova/Poland/Slovenia/Ukraine: © EuroGeographics

Denmark: Contains data that is made available by the Danish Geodata Agency (FOT) Retrieved by HERE 01/2014

Finland: Contains data from the National Land Survey of Finland Topographic Database 06/2012. (Terms of Use available at http://www.maanmittauslaitos.fi/en/NLS_open_data_license_version1_20120501).

Contains data that is made available by Itella in accordance with the terms available at http://www.itella.fi/liitteet/palvelutjatuotteet/yhteystietopalvelut/uusi_postal_code_services_service_description_and_terms_of_use.pdf. Retrieved by HERE 09/2013

France: source: © IGN 2009 – BD TOPO ©

Germany: Die Grundlagendaten wurden mit Genehmigung der zuständigen Behörden entnommen

Contains content of „BayrischeVermessungsverwaltung – www.geodaten.bayern.de“, licensed in accordance with <http://creativecommons.org/licenses/by/3.0/legalcode>

Contains content of “LGL, www.lgl-bw.de“, licensed in accordance with <http://creativecommons.org/licenses/by/3.0/legalcode>

Contains content of “Stadt Köln – offenedaten-koeln.de“, licensed in accordance with <http://creativecommons.org/licenses/by/3.0/legalcode>

Contains Content of “Geoportal Berlin / ATKIS® Basis-DLM“, licensed in accordance with <http://www.stadtentwicklung.berlin.de/geoinformation/download/nutzIII.pdf>

Contains Content of “Geoportal Berlin / Karte von Berlin 1:5000 (KS-Farbausgabe)“, licensed in accordance with <http://www.stadtentwicklung.berlin.de/geoinformation/download/nutzIII.pdf>

Great Britain: Contains Ordnance Survey data © Crown copyright and database right 2010

Contains Royal Mail data © Royal Mail copyright and database right 2010

Greece: Copyright Geomatics Ltd.

Italy: La Banca Dati Italiana è stata prodotta usando quale riferimento anche cartografia numerica ed al tratto prodotta e fornita dalla Regione Toscana.

Contains data from Trasporto Passeggeri Emilia-Romagna- S.p.A.

Includes content of Comune di Bologna licensed under <http://creativecommons.org/licenses/by/3.0/legalcode> and updated by licensee July 1, 2013.

Includes content of Comune di Cesena licensed under <http://creativecommons.org/licenses/by/3.0/legalcode> and updated by licensee July 1, 2013.

Includes contents of Ministero della Salute, and Regione Sicilia, licensed under <http://www.formez.it/iody/> and updated by licensee September 1, 2013.

Includes contents of Provincia di Enna, Comune di Torino, Comune di Pisa, Comune di Trapani, Comune di Vicenza, Regione Lombardia, Regione Umbria, licensed under <http://www.dati.gov.it/iody/2.0/> and updated by licensee September 1, 2013.

Includes content of GeoforUs, licensed in accordance with <http://creativecommons.org/licenses/by/3.0/legalcode>.

Includes content of Comune di Milano, licensed under <http://creativecommons.org/licenses/by/2.5/it/legalcode> and updated by licensee November 1, 2013.

Includes content of the “Comunità Montana della Carnia“, licensed under <http://www.dati.gov.it/iody/2.0/> and updated by licensee December 1, 2013.

Includes content of “Agenzia per la mobilità“ licensed under <http://creativecommons.org/licenses/by/3.0/legalcode> and updated by licensee January 1, 2014.

Includes content of Regione Sardegna, licensed under <http://www.dati.gov.it/iody/2.0/> and updated by licensee May 1, 2014.

Includes content of CISIS, licensed under <http://creativecommons.org/licenses/by/2.5/legalcode>.

Norway: Copyright © 2000; Norwegian Mapping Authority

Includes data under the Norwegian licence for Open Government data (NLOD), available at <http://data.norge.no/nlod/en/1.0>

Contains information copyrighted by © Kartverket, made available in accordance with <http://creativecommons.org/licenses/by/3.0/no/>.

Contains data under the Norwegian licence for Open Government data (NLOD) distributed by Norwegian Public Roads Administration (NPRA)

Portugal: Source: IgeoE – Portugal

Spain: Información geográfica propiedad del CNIG

Contains data that is made available by the Generalitat de Catalunya Government in accordance with the terms available at http://www.gencat.cat/web/eng/avis_legal.htm. Retrieved by HERE 05/2013.

Contains content of Centro Municipal de Informatica – Malaga, licensed in accordance with <http://creativecommons.org/licenses/by/3.0/legalcode>.

Contains content of Administración General de la Comunidad Autónoma de Euskadi, licensed in accordance with <http://creativecommons.org/licenses/by/3.0/legalcode>

Contains data made available by the Ayuntamiento de Santander, licensed in accordance with <http://creativecommons.org/licenses/by/3.0/es/legalcode.es>

Contains data of Ajuntament de Sabadell, licensed per <http://creativecommons.org/licenses/by/3.0/legalcode>, updated 4/2013

Sweden: Based upon electronic data © National Land Survey Sweden.

Contains public data, licensed under Go Open v1.0, available at <http://data.goteborg.se/goopen/Avtal%20GoOpen%201.0.0.pdf>

Switzerland: Topografische Grundlage: © Bundesamt für Landestopographie

United Kingdom: Contains public sector information licensed under the Open Government Licence v1.0 (see for the license <http://www.nationalarchives.gov.uk/doc/open-government-licence/>)

Adapted from data from the office for National Statistics licensed under the Open Government Licence v.1.0

Canada: This data includes information taken with permission from Canadian authorities, including © Her Majesty, © Queen's Printer for Ontario, © Canada Post, GeoBase®, © Department of Natural Resources Canada. All rights reserved.

Mexico: Fuente: INEGI (Instituto Nacional de Estadística y Geografía)

United States: ©United States Postal Service® 2013. Prices are not established, controlled or approved by the United States Postal Service®. The following trademarks and registrations are owned by the USPS: United States Postal Service, USPS, and ZIP+4.

Includes data available from the U.S. Geological Survey.

Australia: Copyright. Based on data provided under license from PSMA Australia Limited (www.pdma.com.au).

Product incorporates data which is © 2013 Telstra Corporation Limited, Intelomatics Australia Pty Ltd and HERE International LLC.

Nepal: Copyright © Survey Department, Government of Nepal.

Sri Lanka: This product incorporates original source digital data obtained from the Survey Department of Sri Lanka

© 2009 Survey Department of Sri Lanka

The data has been used with the permission of the Survey Department of Sri Lanka

Israel: © Survey of Israel data source

Jordan: © Royal Jordanian Geographic Centre.

Mozambique: Certain Data for Mozambique provided by Cenacarta © 2013 by Cenacarta

Nicaragua: The Pacific Ocean and Caribbean Sea maritime borders have not been entirely defined.

Northern land border defined by the natural course of the Coco River (also known as Segovia River or Wangki River) corresponds to the source of information available at the moment of its representation.

Réunion: source: © IGN 2009 - BD TOPO ®

Ecuador: INSTITUTO GEOGRAFICO MILITAR DEL ECUADOR
AUTORIZACION N° IGM-2011-01- PCO-01 DEL 25 DE ENERO DE 2011

Guadeloupe: source: © IGN 2009 - BD TOPO ®

Guatemala: Aprobado por el INSTITUTO GEOGRAFICO NACIONAL – Resolución del IGN No 186-2011

French Guiana: source: © IGN 2009 - BD TOPO ®

Martinique: source: © IGN 2009 - BD TOPO ®

Garantievoorwaarden - Nikon Europees garantiebewijs

Beste Nikon-klant,

Hartelijk bedankt voor uw aanschaf van dit Nikon-product. In het geval dat uw Nikon-product onder garantie moet worden gerepareerd, dient u contact op te nemen met de leverancier waar u het product hebt gekocht of een lid van ons servicenetwerk binnen de verkoopregio van Nikon Europe B.V. (bijv. Europa/Rusland/overige). Ga voor meer informatie naar:

<http://www.europe-nikon.com/support>

We raden u aan om de gebruikershandleiding aandachtig te lezen voordat u contact opneemt met de leverancier of ons servicenetwerk om onnodig ongemak te voorkomen.

De garantie van uw Nikon-apparatuur dekt productiefouten gedurende één vol jaar na de datum van de oorspronkelijke aankoop. Als het product gedurende deze garantieperiode defect blijkt te zijn vanwege ondeugdelijk materiaal of een productiefout, zal ons servicenetwerk binnen de verkoopregio van Nikon Europe B.V. het product repareren volgens de hieronder beschreven voorwaarden en bepalingen, zonder dat hiervoor kosten voor arbeid of onderdelen in rekening worden gebracht. Nikon behoudt zich het recht voor om (naar eigen goeddunken) het product te vervangen of te repareren.

1. De garantie is slechts geldig wanneer het ingevulde garantiebewijs en de originele factuur of bon waarop aankoopdatum, type van het product en naam van de verkoper vermeld zijn, samen met het product getoond kunnen worden. Nikon behoudt zich het recht voor gratis reparatie te weigeren wanneer bovenstaande documenten niet getoond kunnen worden of wanneer de informatie erin incompleet of onleesbaar is.
2. Onder de garantie vallen niet:
 - noodzakelijk onderhoud of reparatie dan wel vervanging van delen als gevolg van normale slijtage;
 - modificaties om de gebruiksmogelijkheden van het product, als beschreven in de gebruiksaanwijzing, uit te breiden, zonder voorafgaande schriftelijke toestemming van Nikon;
 - vervoerskosten en elk risico van het vervoer dat direct of indirect is verbonden aan de garantie van de producten;

- alle schade als gevolg van veranderingen of aanpassingen van het product, zonder voorafgaande schriftelijke toestemming van Nikon, om te voldoen aan de locale of nationale normen die gelden in elk ander land dan dat waarvoor het product oorspronkelijk was ontworpen en/of gefabriceerd;
- 3.** De garantie zal niet van toepassing zijn in het geval van:
- schade als een gevolg van foutief gebruik waarbij inbegrepen maar niet beperkt tot het niet gebruiken van het product voor de gebruikelijke doeleinden of volgens de gebruiksaanwijzing voor juist gebruik en onderhoud, en de installatie of het gebruik van het product waarbij de veiligheidsnormen die van kracht zijn in het land waar het product wordt gebruikt niet worden gehanteerd;
 - schade als een gevolg van ongelukken waarbij inbegrepen maar niet beperkt tot bliksem, water, vuur, misbruik of verwaarlozing;
 - verandering, uitwissing, onleesbaarheid of verwijdering van model- of serienummer op het product;
 - schade als een gevolg van reparaties of aanpassingen uitgevoerd door niet erkende serviceorganisaties of personen;
 - defecten in het systeem waarin het product is ingebouwd of waarmee het wordt gebruikt;
- 4.** Dit garantiebewijs heeft geen betrekking op de wettelijke rechten van de consument volgens de toepasselijke nationale wetten die van kracht zijn, noch op het wettelijk recht van de consument tegenover de verkoper voortkomend uit zijn/haar koop/aanschaf-contract.

Mededeling: Een overzicht van alle erkende Nikon onderhoudsdiensten vindt u online via deze koppeling (<http://www.europe-nikon.com/service/>).

Deze handleiding mag op geen enkele manier volledig of gedeeltelijk (behalve voor korte citaten in kritische artikelen of besprekingen) worden gereproduceerd zonder de schriftelijke toestemming van NIKON CORPORATION.

NIKON CORPORATION

© 2017 Nikon Corporation



CT8E03(1F)
6MQA691F-03