

SALORA

DVP7048TWIN



USER MANUAL
HANDLEIDING
MODE D' EMPLOI

Inhoud

Veiligheidsvoorschriften	1
Verpakking	2
Voornaamste eigenschappen	2
Toetsen toestel	3
Aansluitingen	4
Afstandsbediening	7
Basisbediening	9
Systeeminstelling	14
Specificaties	17
In geval van problemen	18

Veiligheidsvoorschriften

Dank u om deze draagbare Dvd-speler gekozen te hebben. Het toestel bevat een 7" breedbeeld scherm en een Dvd-speler. Het toestel maakt gebruik van de nieuwste elektronica en is geschikt voor gebruik thuis, in een hotel, op kantoor en voor ontspanning. Het compacte formaat maakt het gemakkelijk draagbaar en installeerbaar. Lees aandachtig de handleiding alvorens het toestel te gebruiken en bewaar de handleiding voor later gebruik.

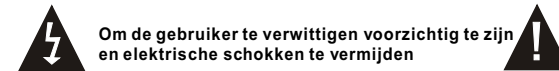

Verwittiging: om het risico op een elektrische schok te vermijden, dit toestel niet blootstellen aan regen of vocht.

- 1) Gelieve aandachtig de gebruiksaanwijzing te lezen en op te volgen om het toestel veilig te kunnen gebruiken.
- 2) Gebruik dit toestel niet naast water. Plaats geen objecten, gevuld met een vloeistof, boven het toestel.
- 3) Plaats het toestel niet naast warmtebronnen zoals radiatoren, kachels of andere apparatuur (inclusief een versterker) die warmte verspreidt.
- 4) Trek de stekker uit in geval van bliksem, storm of als het toestel lange tijd niet gebruikt wordt.
- 5) Reinigen: trek de stekker uit en gebruik een bevochtigd doekje. Gebruik geen vloeibare detergents of spuitbussen.
- 6) Gebruik alleen de accessoires die door de fabrikant aanbevolen worden.
- 7) Maak gebruik van een erkende servicedienst als onderhoud nodig is. Dit is het geval wanneer het toestel beschadigd is, wanneer de netstroomkabel beschadigd is, wanneer er vloeistof in of andere voorwerpen op het toestel gevallen zijn, wanneer het blootgesteld is aan vocht of wanneer het niet goed meer functioneert. Probeer niet zelf het toestel te herstellen wegens het gevaar van hoge spanningen en het risico op een elektrische schok.
- 8) Gebruik geen discs met een onregelmatige vorm zoals een hart of een ster, vermits deze een slechte werking kunnen veroorzaken.

Verpakking

Dvd-speler	1
Afstandsbediening met batterij	1
Audio/video kabel	1
AC/DC adapter	1
Sigarenaanstecker adapter	1
Gebruiksaanwijzing	1
Oortelefoon	2
DC + Audio/video kabel	1

Voornaamste eigenschappen

- 7" LCD scherm met hoge helderheid
- Geschikt voor discs: DVD, VCD, MP3, MP4, CD, JPEG, enz
- Ingebouwde stereo luidspreker
- Ingebouwde oplaadbare lithium-polymeer batterij
- Geschikt voor PAL en NTSC
- Meertalige OSD, snel voorwaarts/achterwaarts, herhaalfunctie
- Zoom in/out functie

Toetsen toestel

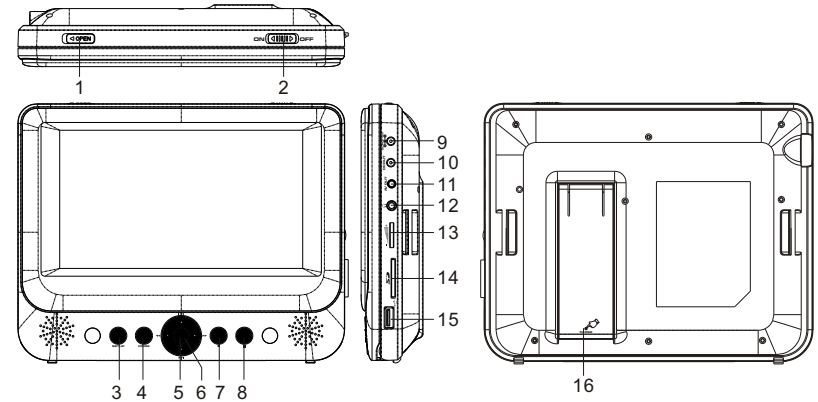

1. Openen
2. AAN/UIT SCHAKELAAR
3. SETUP (instellingen)
4. MODUS
5. ▲ ▼ ◀ ▶
6. OK
7. Weergave/pauze
8. STOP

9. DC IN9-12 V
10. DC OUT
11. AV OUT
12. Oortelefoon
13. Volume
14. SD slot
15. USB poort
16. Haak

Monitor

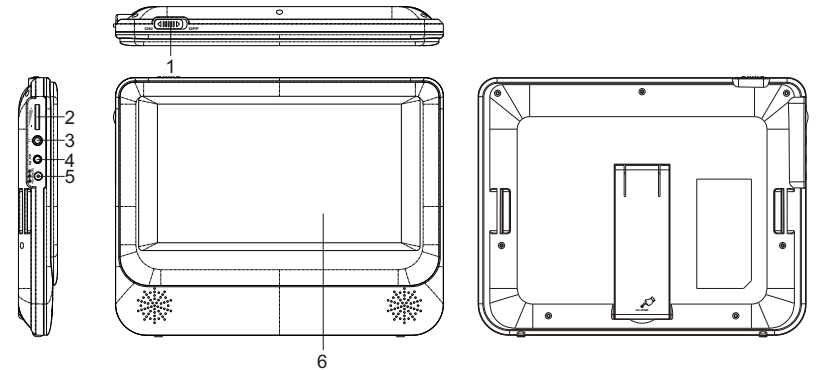

1. AAN/UIT schakelaar
2. Volume
3. Oortelefoon

4. AV ingang
5. DC IN9-12 V
6. LCD monitor

Aansluitingen

Voeding en installatie

Steek één uiteinde van de AC/DC stroomadapter in de DC in-12 V aansluiting op de rechterkant van het toestel. Steek het andere uiteinde in het stopcontact.

Zie onderstaande illustratie.

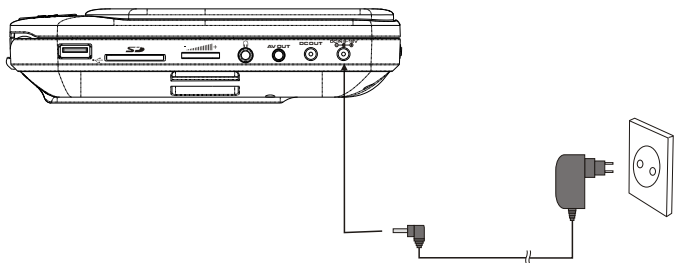

Met gebruik van de sigaretaanstekeraadapter. Steek één uiteinde van de sigaretaanstekeraadapter in de DC in-12V aansluiting op de rechterkant van het toestel. Steek het andere uiteinde in het sigaretaansteker van de auto.

Zie onderstaande illustratie.

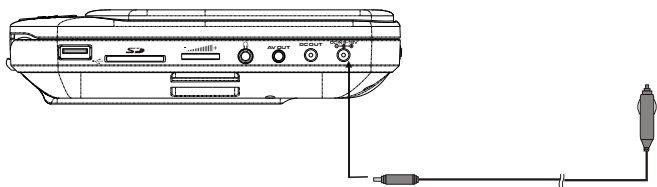

- ※ De sigaretaanstekeraadapter kan niet gebruikt worden om de batterij op te laden.
- ※ Gebruik alleen de sigaretaanstekeraadapter als de voeding van de auto 9-12 V is.

Aansluiting aan de monitor

Het toestel kan ook aangesloten worden op een externe monitor. Sluit het toestel aan via de AC/DC adapter of via de sigaretaanstekeraadapter. Verbind de DC OUT van het toestel via een DC/AV kabel aan de DC IN 9-12 V van de LCD monitor. Gebruik deze kabel ook om de AV OUT van het toestel te verbinden met de AV IN van de monitor.

Zie afbeelding hieronder.

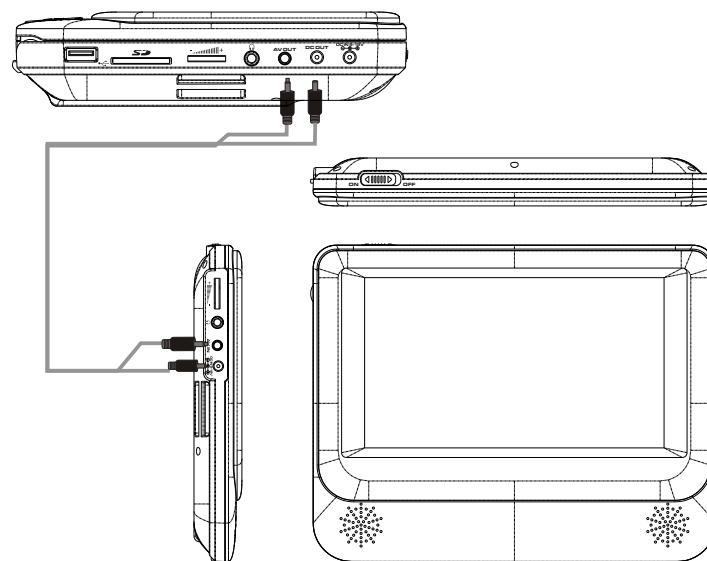

Opmerking: het is aanbevolen beide apparaten aan te sluiten via de sigaretaanstekeraadapter. De AC/DC adapter is voorzien om n apparaat te voeden en ook om het laden van de ingebouwde batterij.

Aansluiting aan externe luidspreker

Het toestel kan aangesloten worden aan een externe luidspreker. Zie illustratie hieronder.

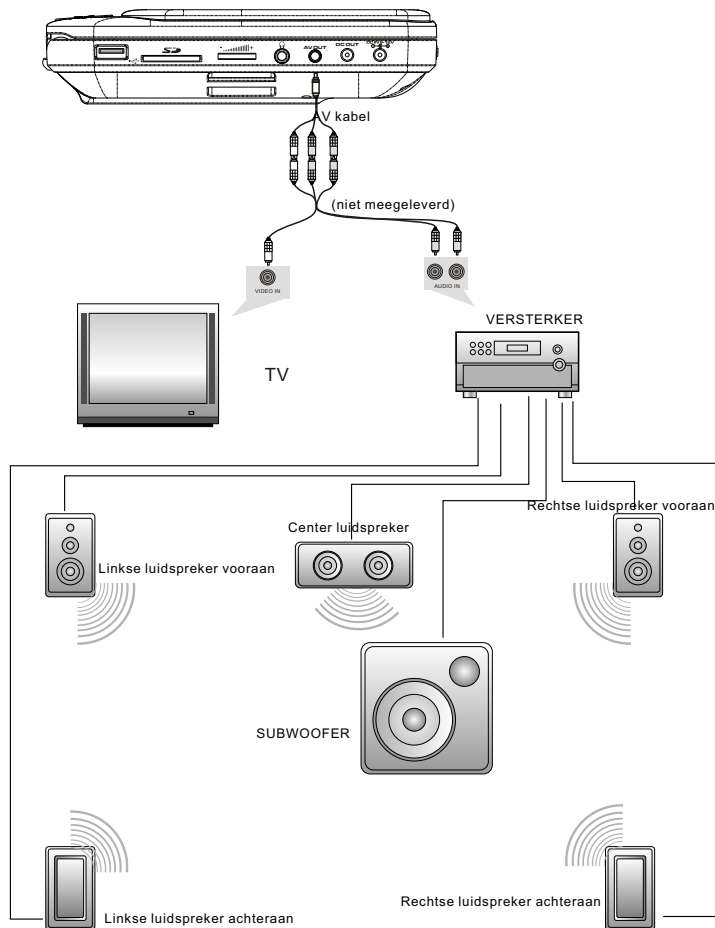

Opmerking: er is geen 5.1 kanaal geluidweergave in het toestel, maar via aansluiting met een versterker is deze wel beschikbaar.

Afstandsbediening

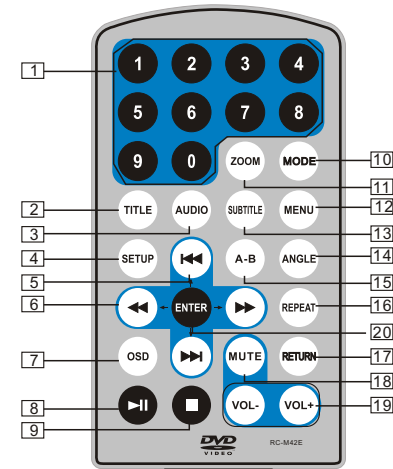

1. Numerieke toetsen
2. TITEL (informatie over de titel)
3. AUDIO (om de gesproken taal te kiezen)
4. SETUP (om in/uit het instelmenu te gaan)
5. Vorige/volgende (om naar het volgend of vorig hoofdstuk of titel te gaan)
6. Snel voorwaarts:achterwaarts (met een snelheid van 2, 4, 8, 16 of 32 maal)
7. OSD (om informatie, zoals verlopen tijd en resterende tijd op te roepen)
8. Weergave/pauze
9. Stop (eenmaal drukken, druk dan op ►|| om weergave verder te zetten vanaf het punt waar gestopt werd. Tweemaal drukken om volledig te stoppen)
10. MODE (om de bron te kiezen)
11. ZOOM (om het beeld in/uit te zoomen tijdens weergave).
12. Menu (om in/uit het menu te gaan)
13. Ondertitels (om de taal van de ondertitels te kiezen)
14. HOEK (om de weergavehoek te wijzigen)
15. A-B (om een deel gemarkeerd tussen A en B te herhalen)
16. Herhaling (om een titel, hoofdstuk of nummer te herhalen)
17. Return (teruggaan naar noefdmenu)
18. MUTE (om het geluid te dempen)
19. VOL +/- (om het volume te regelen)
20. Enter (om te bevestigen)

Gebruik van de afstandsbediening

Plaats de batterij in de afstandsbediening zoals hieronder getoond.

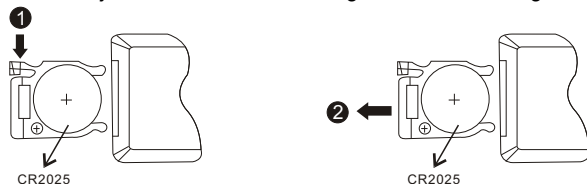

Bij gebruik van de afstandsbediening, zorg ervoor dat deze gericht is op de infrarood ontvanger van het toestel. De afstand tussen het toestel en de afstandsbediening mag niet meer dan 3 meter bedragen. Zie illustratie.

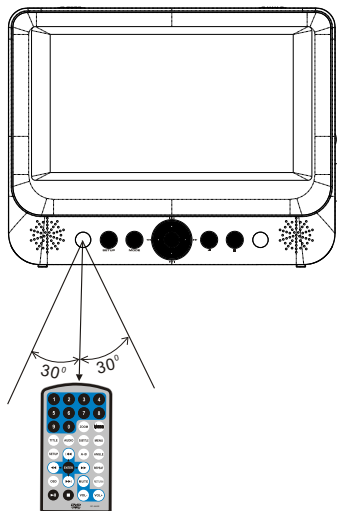

Opmerking:

1. Zorg ervoor dat de afstandsbediening niet valt of in een vochtige omgeving gebruikt wordt.
2. Zorg ervoor dat de infrarood ontvanger van het toestel niet in direct zonlicht geplaatst is.
3. Vervang de batterij als de afstandsbediening niet goed meer werkt.

Basisbediening



Weergave van DVD, MPEG4, SVCD, VCD, CD, MP3, Xvid

1. Na het toestel op de netstroom te hebben aangesloten, schuif de ON/OFF schakelaar in de ON stand en het bronmenu verschijnt op het scherm:

DVD
MEDIA

Druk op **◀▶** om DVD modus of Media modus te kiezen en druk op **OK** om te bevestigen. Als u "Media" kiest, zorg er dan voor dat er een USB of een SD/MMC kaart is aangesloten.

2. Open de disclade en breng een disc in met de bedrukte zijde naar boven.
3. Sluit de disclade. Het toestel laadt de disc en start de weergave.
4. Druk eenmaal op **■** om de weergave te stoppen; druk op **▶||** om de weergave verder te zetten vanaf het punt waar u gestopt bent. Druk tweemaal op **■** om de weergave volledig te stoppen.
5. Druk tijdens de weergave op **▶||** om de weergave te pauzeren en druk opnieuw om de weergave verder te zetten.
6. Als u gedaan heeft met weergeven, schakel het toestel uit door de ON/OFF schakelaar in de OFF stand te plaatsen.
7. Bij sommige DVD discs met een Titel of Hoofdstukmenu, druk op **MENU** om in het menu te gaan en gebruik **◀▶** om te selecteren. Druk op **ENTER** om te bevestigen.

Opmerking: Verwijder de USB niet terwijl u ermee werkt. Dit kan aanleiding geven tot slechte werking.

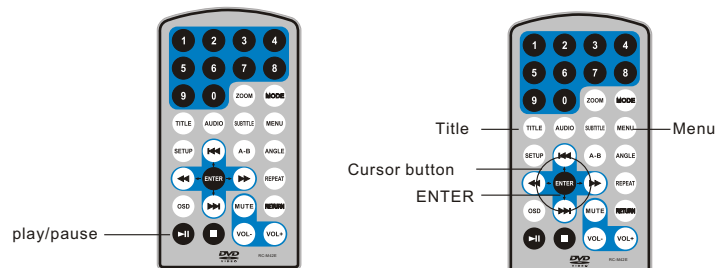

Snel voorwaarts en achterwaarts



Bij weergave van DVD, MPEG4, SVCD, VCD en CD kan er snel voorwaarts en achterwaarts gezocht worden.

1. Druk op ► om voorwaarts te zoeken. Druk verschillende malen om de snelheid te kiezen tussen 2, 4, 8, 16 of 32 maal de normale snelheid.

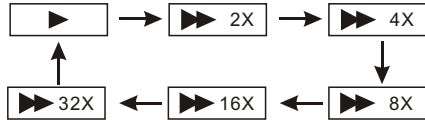

2. Druk op ◀ om achterwaarts te zoeken. Druk verschillende malen om de snelheid te kiezen tussen 2, 4, 8, 16 of 32 maal de normale snelheid.

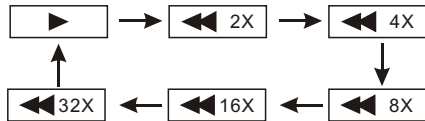

Herhaling



Bij weergave van DVD, MPEG4, SVCD, VCD en CD kan een hoofdstuk, een titel of de hele disc herhaald worden.

Bij een DVD disc, druk op de "repeat" toets om een hoofdstuk te herhalen; druk opnieuw om een titel te herhalen; druk nogmaals om de hele disc te herhalen.



Bij een MP3 disc; druk op de "repeat" toets om de huidige file te herhalen; druk opnieuw om een folder te herhalen; druk nogmaals op de herhaling stop te zetten.

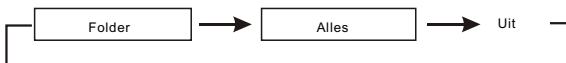

Herhaling van een bepaald deel



Bij weergave van DVD, MPEG4, SVCD, VCD en CD kan een bepaald deel herhaald worden.

Druk tijdens de weergave op de "A-B" toets om het beginpunt A van het te herhalen deel te markeren, druk opnieuw op de toets om het eindpunt B te markeren; het toestel herhaalt de passage tussen A en B.

Druk voor een derde maal op de toets om de herhaling te stoppen.

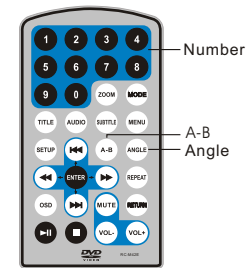

Hoek

Bij de weergave van een DVD disc die uitgerust is met scènes die vanuit een verschillende hoek zijn opgenomen, druk op "Angle" en het volgende verschijnt op het scherm.

Gebruik de numerieke toetsen om de gewenste hoek te kiezen.

Om terug naar normale weergave te gaan, druk opnieuw op "Angle".

De disc wordt dan onder de standaardhoek weergegeven.



Opmerking

Deze functie is alleen beschikbaar op discs die met multi-angle zijn uitgerust.

Zoom in/out

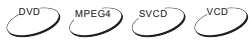

Bij weergave van DVD, MPEG4, SVCD, VCD kan erop het beeld in- en uitgezoomd worden.

Druk tijdens de weergave op "Zoom" en het beeld wordt vergroot; druk nogmaals en het beeld wordt nog vergroot; druk nogmaals en het beeld wordt uitgezoomd; druk totdat u terug een normaal beeld heeft.

Bij een vergroot beeld kan u ◀▶ gebruiken om het beeld op het scherm te verplaatsen.



Zoom in/out

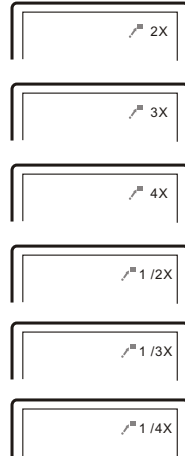

Weergave JPG file

1. Plaats een JPG disc in de lade en het toestel begint met de weergave.
2. Druk op MENU om JPG files te kunnen doorlopen.
3. Gebruik ▲▼ om een JPG file te selecteren en druk op OK om te bevestigen.
Opmerking: u kan op MENU drukken om naar de folderlijst te gaan. Druk ▶ of OK om een preview van de file te krijgen.
4. Druk op ◀ om het beeld tegen wijzerzin te draaien; druk op ▶ om met wijzerzin te draaien.
5. Druk op OSD terwijl u de beelden bekijkt. U kan verschillende overgangswijzen kiezen:
 - van boven naar beneden
 - van beneden naar boven
 - van links naar rechts
 - van rechts naar links
 - van linksboven naar rechts beneden
 - van rechtsboven naar links beneden
 - van links beneden naar rechtsboven
 - van rechts beneden naar linksboven
 - horizontaal vanuit het midden naar de zijkanten
 - verticaal vanuit het midden naar de kanten
 - vanuit boven en beneden naar het midden
 - van links en rechts naar het midden
 - vanuit vier vensters bovenaan naar beneden
 - vanuit vier vensters links naar rechts
 - vanuit de vier hoeken naar het midden
6. Al tijdens de weergave het symbool ∅ verschijnt wanneer u op "Angle", "Subtitle", "Audio", "A-B", "Title" enz drukt, betekent dit dat deze opties op het ogenblik niet beschikbaar zijn.
7. Bij de weergave van JPG files, druk op ■; de beelden worden nu verkleind weergegeven. Gebruik ▲▼◀▶ en OK om een beeld te selecteren.

Weergave MP3 files

Plaats een MP3 disc in de lade of sluit een USB of een SD-kaart aan. Gebruik ▲▼ en OK om een MP3 file te kiezen; druk op ▶ of OK om de weergave te starten.

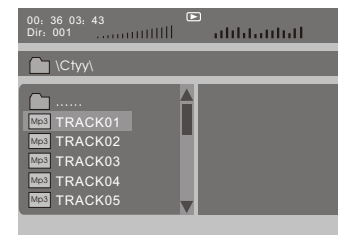

Systeminstelling

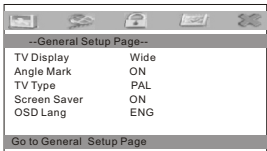
	<p>Druk op SETUP en het hoofdmenu verschijnt. In de algemene instelpagina, druk op ▶ om een item te selecteren. Druk op OK om te bevestigen. Gebruik ▲▼ om de instellingen te doen. Druk op OK om te bevestigen. Druk op ◀ om het menu te verlaten.</p>
-----------------------------------------------------------------------------------	------------------------------------------------------------------------------------------------------------------------------------------------------------------------------------------------------------------------------------------------------------------------------

Algemene instelpagina

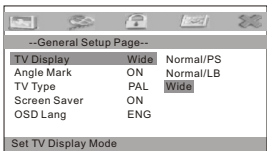
	<p>TV display Ga naar deze optie om het schermformaat in te stellen. (Normaal/PS, Normaal/LB, Breedbeeld) De standaardinstelling is breedbeeld. Opmerking: ☆ Deze functie hangt af van het beeldformaat waarmee de DVD disc is opgenomen. ☆ Gebruik 'breedbeeld (16:9)' als het toestel op een 16:9 TV is aangesloten.</p>
-----------------------------------------------------------------------------------	-------------------------------------------------------------------------------------------------------------------------------------------------------------------------------------------------------------------------------------------------------------------------------------------------------------------------------------------------------

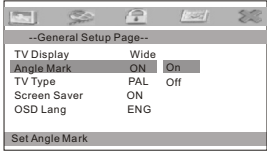
	<p>Hoekmarkering Gebruik deze optie om tijdens de weergave de hoekfunctie te kunnen gebruiken. Keuze tussen aan/uit. Standaardinstelling: aan</p>
-----------------------------------------------------------------------------------	----------------------------------------------------------------------------------------------------------------------------------------------------------------------

	<p>TV type Gebruik deze optie om het type TV te kiezen (PAL, NTSC) Standaardinstelling: PAL</p>
-----------------------------------------------------------------------------------	----------------------------------------------------------------------------------------------------------------

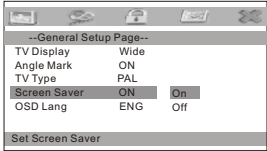
	<p>Screen Saver Gebruik deze optie om de screen saver in of uit te schakelen. Standaardinstelling : aan</p>
------------------------------------------------------------------------------------	----------------------------------------------------------------------------------------------------------------------------

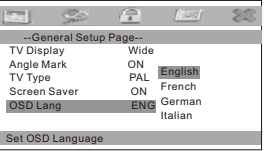
	<p>OSD taal Gebruik deze optie om de taal van het OSD menu te kiezen (Engels, Frans, Duits, Italiaans) Standaardinstelling: Engels</p>
------------------------------------------------------------------------------------	-------------------------------------------------------------------------------------------------------------------------------------------------------

Video instelpagina

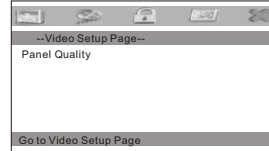
	<p>Gebruik deze optie om de beeldkwaliteit in te stellen. Volgende zaken kunnen ingesteld worden: helderheid, contrast, kleur en saturatie. Standaardinstelling voor al deze items: 00</p>
-------------------------------------------------------------------------------------	------------------------------------------------------------------------------------------------------------------------------------------------------------------------------------------------

Paswoord instelpagina

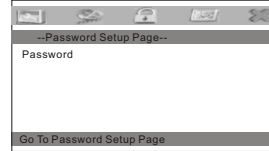
	<p>Gebruik deze optie om het paswoord in te stellen (vier cijfers). De ouderlijke controle wordt beschermd door een paswoord. Standaard paswoord: 8888</p>
-------------------------------------------------------------------------------------	----------------------------------------------------------------------------------------------------------------------------------------------------------------

Voorkeurpagina

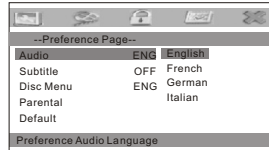
	<p>Audio Gebruik deze optie om de voorkeurtal van de gesproken taal in te stellen bij weergave van DVD. Standaardinstelling: Engels Opmerking: ☆ De gesproken taal hangt af van wat beschikbaar is op de DVD. ☆ Gebruiker kan ook detail instellen tijdens de weergave, door op de Audio toets te drukken.</p>
-------------------------------------------------------------------------------------	-------------------------------------------------------------------------------------------------------------------------------------------------------------------------------------------------------------------------------------------------------------------------------------------------------------------------------------------

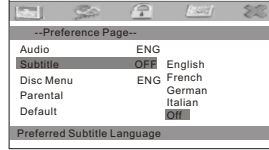
	<p>Ondertitels Gebruik deze optie om de voorkeurtal van de ondertitels in te stellen bij weergave van DVD. Standaardinstelling: Engels De keuze van detail hangt af van wat beschikbaar is op de DVD. Gebruiker kan ook detail instellen tijdens de weergave, door op de Subtitle toets te drukken.</p>
---------------------------------------------------------------------------------------	--------------------------------------------------------------------------------------------------------------------------------------------------------------------------------------------------------------------------------------------------------------------------------------------------------------------------------

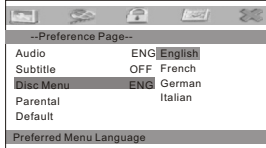
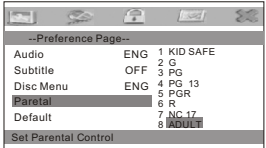
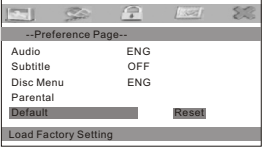
	<p>Disc menu Gebruik deze optie om uw voorkeurtal voor het disc menu in te stellen. Standaardinstelling: Engels Opmerking: de keuze van de taal hangt af van wat beschikbaar is op de disc.</p>
	<p>Ouderlijke controle Gebruik deze optie om het niveau van de ouderlijke controle in te stellen, zodat kinderen bepaalde scènes niet kunnen bekijken. De beschikbare niveaus zijn: KINDVRIENDELIJK, G, PG, PG13, PGR, R, NC17, VOLWASSENEN Standaardinstelling: VOLWASSENEN</p>
	<p>Standaardinstellingen Gebruik deze optie en druk op OK. Alle instellingen worden terugop de fabriekswaarden gebracht.</p>

Specificaties

Bruikbare discs: DVD+R/RW, DVD-R/RW, CD-DA, CD-R/RW, MP3, JPEG, VCD
 Systeem: PAL/NTSC
 Schermgrootte : 7 duim
 Beeldresolutie: 480 x 234 (RGB)
 Frequentiebereik: 20 Hz 20 kHz
 Video uitgang: 1 Vp-p/75 Ohm, ongebalanceerd
 Audio uitgang: 1.4 Vrms/10 kOhm
 Signaal/ruis-verhouding: beter dan 80 dB
 Dynamisch bereik: beter dan 85 dB
 Laser: halfgeleider laser, golflengte 650nm/795nm
 Voeding: DC 9-12 V
 Verbruik: 10 W
 Gebruikstemperatuur: 0-40° C
 Gewicht (Monitor/Dvd-speler): 0.36/0.7 kg
 Afmetingen (Monitor/Dvd-speler) (b x d x h): 545 x 166.5 x 25/212 x 167 x 40 mm
 Batterijtype: Li Polymeer

Gebruik van de oplaadbare batterij

Dit toestel maakt gebruik van een Li Polymeer batterij voor draagbaar gebruik. De batterij heeft geen "geheugeneffect" en kan dus opgeladen worden wanneer de batterij gedeeltelijk ontladen is. Het volledig opladen duurt niet langer dan 6 uur en heeft dan een capaciteit voor 2 uur speelduur.

Voorzichtigheid met het opladen van de batterij

De batterij kan alleen opgeladen worden als het toestel uitgeschakeld is en de netstroom aangesloten is. Een rood lampje brandt tijdens het opladen en wordt geel als de batterij helemaal opgeladen is.

Gebruik en onderhoud van de oplaadbare batterij

1. De gebruikstemperatuur is 0°C 40° C.
2. Haal de stekker uit het stopcontact als het toestel niet gebruikt wordt.
3. Tijdens de weergave wordt het toestel warm. Dit is normaal, maar een te langdurig gebruik wordt toch afgeraden.
4. Zorg ervoor dat het toestel niet in aanraking komt met andere objecten en gebruik het niet naast een warmtebron of in vochtige plaatsen.

In geval van problemen

PROBLEEM	OPLOSSING
Geen geluid of vervormd geluid	Controleer of het toestel goed is aangesloten. Controleer of alle kabels goed zijn aangesloten.
Kan niet snel doorheen een film gaan	U kan niet snel doorheen de openingsfase en de verwittiging aan het begin van de film omdat dit verboden is.
Het symbool  verschijnt op het scherm	De gewenste functie is op het ogenblik niet beschikbaar omdat: 1. De software het niet toelaat. 2. De disc ondersteunt de functie niet (bv. hoek) 3. De functie is op het ogenblik niet beschikbaar U heeft een nummer ingebracht dat niet bestaat.
Vervormd beeld	De disc is misschien beschadigd. Probeer een andere disc. Een bepaalde vervorming is normaal bij snel voorwaarts of achterwaarts zoeken.
Geen versneld opzoeken	Sommige discs verbieden het snel doorspoelen op bepaalde delen. U kan niet snel doorheen de openingsfase en de verwittiging aan het begin van de film omdat dit verboden is.



Indien u zich van het toestel wil ontdoen, zorg er dan voor dat elektrische apparaten niet tezamen met ander huishoudelijk afval verwijderd wordt. Gebruik de bestaande recyclagesystemen. Neem contact op met de lokale autoriteiten of met uw dealer (Richtlijn betreffende Afval van Elektrische en Elektronische Apparatuur).

Wegens voortdurende verbeteringen kunnen wijzigingen aan de eigenschappen en specificaties aangebracht worden zonder voorafgaande verwittiging.

Sommaire

Précautions de sécurité	1
Emballage	2
Caractéristiques principales	2
Commandes appareil	3
Connexions	4
Télécommande	8
Opération de base	10
Réglage système	15
Spécifications	18
En cas de problèmes	19

Précautions de sécurité

Merci d'avoir choisi ce lecteur DVD portable. L'appareil comprend un écran large de 7 pouces et un lecteur DVD. L'appareil utilise la toute dernière technologie électronique et est développé pour une utilisation domestique, dans des hôtels ou au bureau pour relaxations. Le format compact permet un transport et une utilisation facile. Lisez attentivement le manuel d'utilisation et gardez-le pour consultation ultérieure.



Attention : pour éviter le risque d'incendie ou des chocs électriques, ne pas exposer cet appareil à la pluie ou à l'humidité.

- 1) Lisez attentivement le manuel d'utilisation et suivez toutes les instructions pour une opération sûre.
- 2) Ne pas utiliser l'appareil à côté d'eau. Ne pas placer un objet rempli d'une liquide au-dessus de l'appareil.
- 3) Ne pas placer l'appareil à côté d'une source de chaleur telles que des radiateurs ou des appareils qui produisent de la chaleur (y compris un amplificateur).
- 4) Déconnectez la prise courant secteur pendant des orages ou quand vous n'utilisez pas l'appareil pendant un certain temps.
- 5) Nettoyage : déconnectez le système et utilisez un chiffon légèrement humide. Ne pas utiliser des détergents ou des aérosols.
- 6) Utilisez uniquement les accessoires recommandés par le fabricant.
- 7) Contactez un service après-ventes dans les cas suivants : quand l'appareil est endommagé, quand le câble courant secteur est endommagé, quand une liquide a pénétré l'appareil, quand un objet est tombé sur l'appareil, quand l'appareil a été exposé à l'humidité ou quand il ne fonctionne pas bien. N'essayez pas de réparer vous-même l'appareil à cause des hauts voltages et le risque d'un choc électrique.
- 8) N'utilisez pas des disques avec une forme irrégulière telle que la forme d'un cœur ou d'une étoile car ils peuvent causer des mal fonctionnements.

Emballage

Lecteur DVD avec écran LCD 7"	1
Télécommande avec pile	1
Câble audio/vidéo	1
Adaptateur AC/DC	1
Adaptateur allume-cigare	1
Manuel d'utilisation	1
Casque d'écoute	2
Câble DC + audio/vidéo	1

Caractéristiques principales

- Ecran LCD à grande luminosité de 7 pouces
- Compatible avec DVD, VCD, MP3, MP4, CD, JPEG, etc...
- Haut-parleur stéréo incorporé
- Accu lithium-polymère rechargeable incorporé
- Prévu pour systèmes PAL et NTSC
- OSD multi-langues, avancement rapide en avant/arrière, fonction de répétition
- Fonction zoom

Commandes appareil

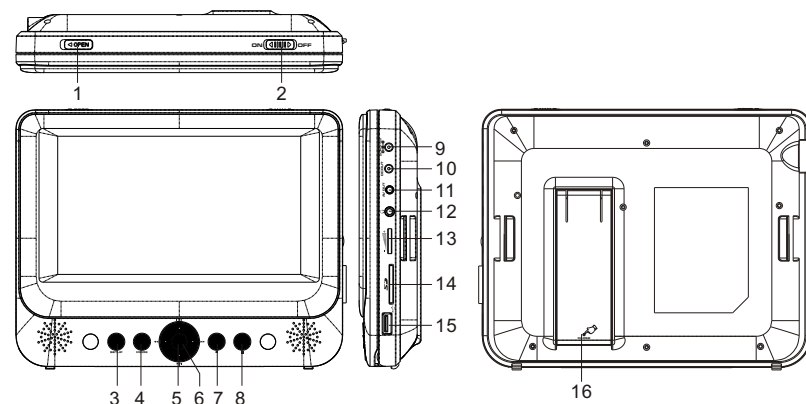

1. Ouvrir
2. En/hors fonction
3. Réglages
4. Mode
5. ▲ ▼ ◀ ▶
6. Bouton OK
7. Lecture/ pause
8. Arrêt

9. Entrée DC 9-12 V
10. Sortie DC
11. Sortie AV
12. Prise pour casque d'écoute
13. Volume
14. Carte SD
15. Porte YSB
16. Crochet

Moniteur

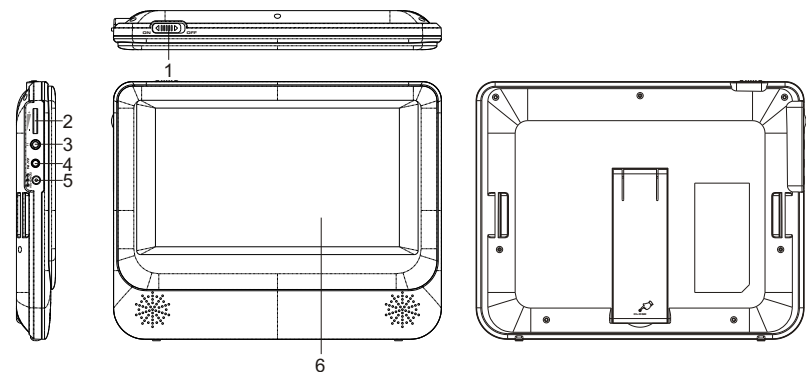

1. En/hors fonction
2. Volume
3. Prise pour casque d'écoute

4. Entrée AV
5. Entrée DC 9-12 V
6. Moniteur LCD

Connexions

Alimentation et installation

Connectez l'adaptateur AC/DC à l'entrée DC 9-12 V sur le côté droit de l'appareil et connectez l'autre bout à la prise courant secteur AC. Voyez illustration ci-dessous.

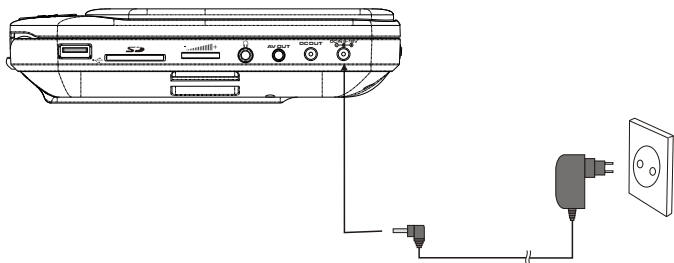

Utilisation de l'adaptateur allume-cigare. Connectez l'adaptateur allume-cigare à l'entrée DC 9-12 V sur le côté droit de l'appareil et connectez l'autre bout à la prise allume-cigare. Voyez illustration ci-dessous.

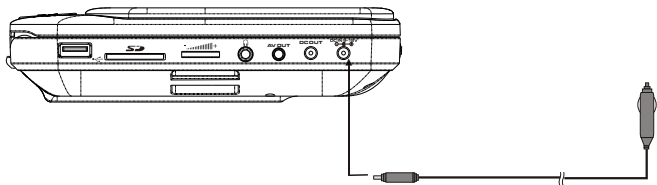

Notes :

- ※ L'allume-cigare ne peut pas être utilisé pour charger l'accu.
- ※ L'allume-cigare ne peut être utilisé que quand l'alimentation de la voiture est 9-12 V.

Connexion au moniteur

L'appareil peut être connecté au moniteur LCD externe. Connectez l'appareil au courant avec l'adaptateur AC/DC ou l'adaptateur allume-cigare. Connectez la sortie DC à l'entrée DC 9-12 V du moniteur en utilisant le câble DC/AV. Utilisez le même câble pour connecter la sortie AV de l'appareil à l'entrée AV du moniteur. Voyez l'illustration ci-dessous.

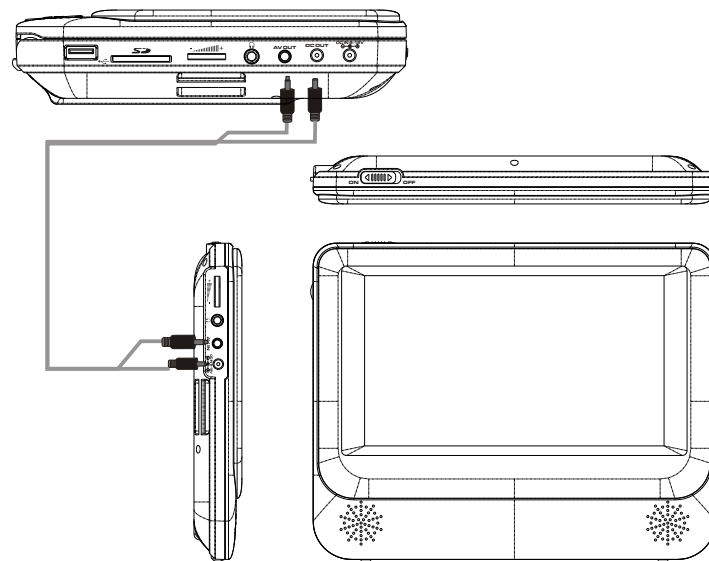

Remarque : il est recommandé d'alimenter les deux appareils avec l'adaptateur allume-cigare. L'adaptateur AC/DC est utilisé pour le lecteur et pour charger l'accu incorporé.

Connexion aux haut-parleurs externes

Vous pouvez connecter l'appareil aux haut-parleurs externes. Voyez illustration ci-dessous.

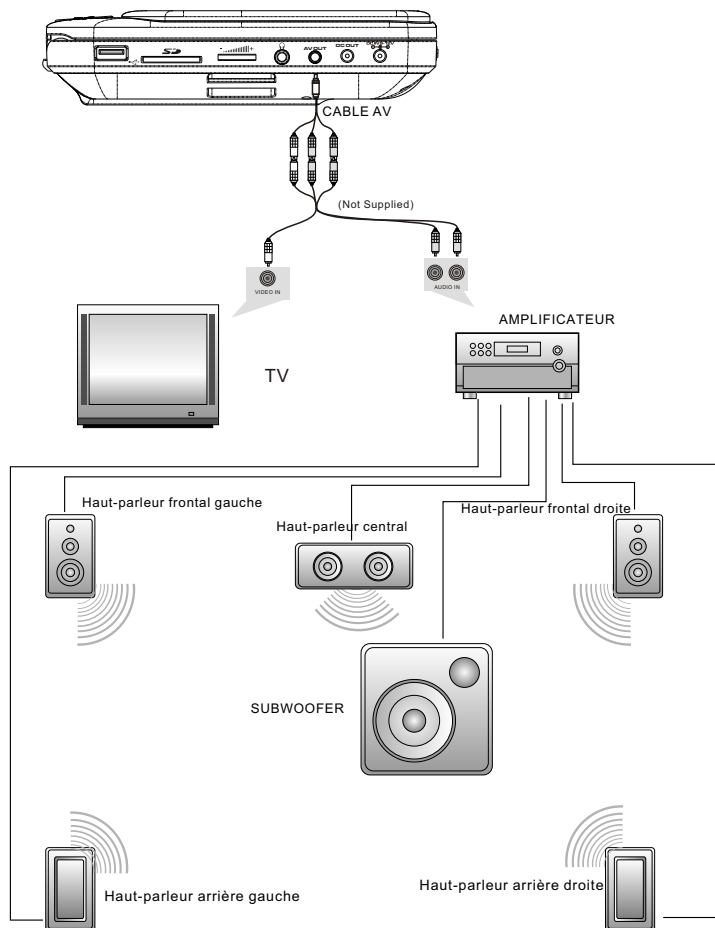

Remarque : il n'y a pas de système 5.1 canaux dans l'appareil, mais le système est disponible quand l'appareil est connecté à l'amplificateur.

Remote Control

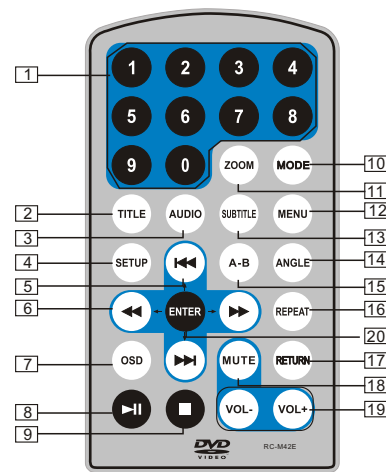

1. Boutons numériques
2. TITRE (pour afficher des informations concernant le titre)
3. AUDIO (pour choisir la langue parlée)
4. REGLAGE (pour entrer dans le menu réglages)
5. Bouton précédent/suivant (pour aller vers un chapitre ou une scène précédente ou suivante)
6. Bouton avancement rapide en arrière/en avant (2, 4, 8, 16 ou 32 fois la vitesse normale)
7. OSD (pour afficher des informations du disque, telles que temps écoulé ou temps restant)
8. Lecture/pause
9. Arrêt (poussez pour arrêter la lecture ; poussez ► pour continuer la lecture à partir du point où vous avez arrêté ; poussez deux fois pour arrêter complètement).
10. MODE (pour choisir la source)
11. ZOOM (pour agrandir l'image pendant la lecture)
12. Menu (pour entrer dans le menu)
13. Sous-titres (pour choisir la langue des sous-titres avec DVD)
14. Angle (pour changer l'angle de prise de vue sur disques avec multi-angles)
15. A-B (répétition entre deux points A et B déterminés d'avance)
16. Répétition (pour répéter le titre, chapitre ou numéro)
17. Retour (pour retourner au menu principal)
18. MUTE (pour couper le son)
19. VOL +/- (pour régler le volume)
20. Enter (pour confirmer)

Utilisation de la télécommande

Placez la pile dans la télécommande comme illustré ci-dessous.

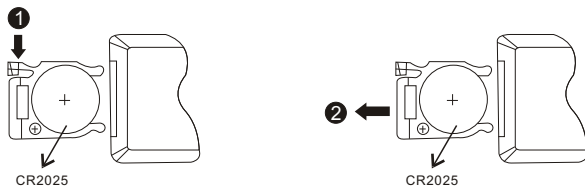

Quand vous utilisez la télécommande, faites attention à la diriger vers le récepteur infrarouges de l'appareil. La distance maximale entre l'appareil et la télécommande est 3 mètres. Voyez l'illustration.

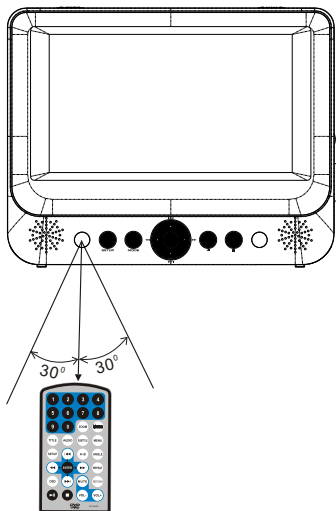

Remarques :

1. Faites attention à ne pas laisser tomber et ne pas utiliser dans un environnement humide.
2. Le récepteur à infrarouges ne peut pas être exposé à la lumière du soleil.
3. Remplacez la pile quand la télécommande ne fonctionne pas bien.

Opération de base



Lecture des disques DVD, MPEG4, SVCD, VCD, CD, MP3, Xvid

1. Après avoir connecté le courant secteur, mettez l'appareil en fonction en poussant le bouton ON/OFF en position ON. Le menu source apparaît sur l'écran.

DVD
MEDIA

Utilisez les boutons ◀▶ pour choisir le mode DVD ou Media et appuyez sur OK pour confirmer. Si vous choisissez Media, contrôlez que vous avez connecté ou inséré un USB ou une carte SD/MMC.

2. Ouvrez le compartiment disque et insérez le disque avec la face imprimée vers le haut.
3. Fermez le compartiment disque. L'appareil charge le disque et commence la lecture.
4. Appuyez sur ■ une fois pour arrêter la lecture ; appuyez sur ▶▶ pour continuer la lecture à partir du point où vous avez arrêté ; appuyez sur ■ deux fois pour arrêter complètement.
5. Pendant la lecture appuyez sur ▶▶ pour pauser la lecture, repoussez pour continuer la lecture.
6. Après la lecture, mettez l'appareil hors fonction en poussant le bouton ON/OFF en position OFF.
7. Certains disques DVD possèdent un menu titre/chapitre. Appuyez sur le bouton MENU pour entrer dans le menu et utilisez les boutons ◀▶ ▶▶ ◀◀▶▶ pour faire une sélection. Appuyez sur ENTER pour confirmer.

Remarque : ne pas déconnecter les appareils USB quand ils sont en fonction, car ceci peut causer des mal fonctionnements.

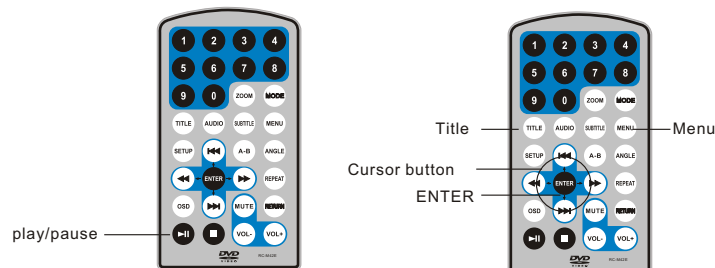

Avancement rapide en avant ou en arrière



Les disques DVD, MPEG4, SVCD, VCD, CD permettent un avancement rapide en avant ou en arrière.

1. Poussez **z** et la recherche en avant commence. Poussez plusieurs fois pour changer la vitesse entre 2, 4, 8, 16 ou 32 fois la vitesse normale.

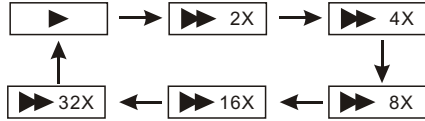

2. Poussez **z** et la recherche en arrière commence. Poussez plusieurs fois pour changer la vitesse entre 2, 4, 8, 16 ou 32 fois la vitesse normale.

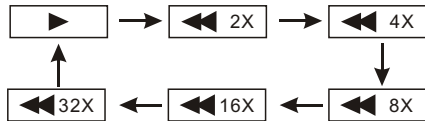

Répétition



Les disques DVD, MPEG4, SVCD, VCD, CD permettent la répétition d'un chapitre, titre ou du disque entier.

Pour les disques DVD, poussez le bouton 'répétition' pour répéter un chapitre, repoussez le bouton pour répéter le titre, repoussez le bouton pour répéter le disque entier.

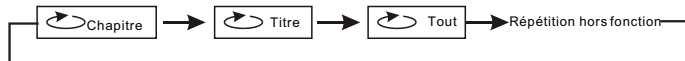

Pour les disques MP3, poussez le bouton 'répétition' pour répéter le file actuel, repoussez le bouton pour répéter le dossier, repoussez le bouton pour annuler la répétition.

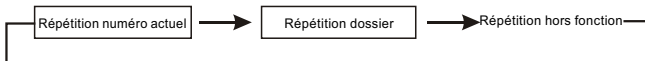

Répétition d'un certain passage



Les disques DVD, MPEG4, SVCD, VCD, CD et MP3 permettent de répéter un certain passage.

Pendant la lecture poussez le bouton 'A-B' pour marquer le point de début A; repoussez ce bouton pour marquer le point final B; l'appareil répète la section entre les points A et B.

Repoussez le bouton pour une troisième fois pour arrêter la répétition.

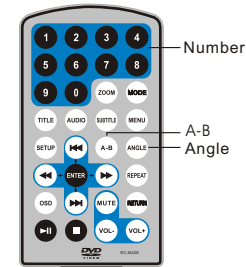
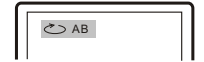

Angle

Pendant la lecture d'un disque DVD avec multi-angles, poussez le bouton 'Angle' et le symbole suivant est affiché sur l'écran.

Utilisez les boutons numériques pour choisir l'angle voulu.

Pour revenir à la lecture normale, repoussez le bouton 'Angle'. Le lecteur utilise l'angle standard du disque.



Remarque :

Cette fonction est uniquement disponible avec les disques DVD qui possèdent des multi-angles.

Zoom in/out

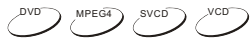

Les disques DVD, MPEG4, SVCD, VCD, permettent d'utiliser la fonction zoom.

Pendant la lecture poussez le bouton 'zoom' et l'image est agrandi. Repoussez le bouton et l'image est encore agrandi ; repoussez le bouton jusqu'au moment où vous avez à nouveau l'image normale.

Quand l'image est agrandi, utilisez les boutons pour ← → déplacer l'image.



Zoom in/out

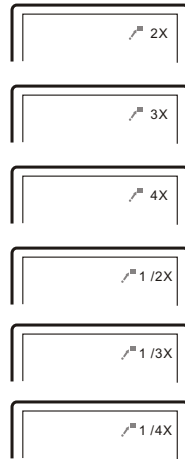

Lecture des documents JPG

1. Insérez le disque JPG et l'appareil commence la lecture.
2. Poussez le bouton MENU pour naviguer dans les documents JPG.
3. Utilisez les boutons pour sélectionner un document JPG et poussez OK pour ▲ ▼ confirmer.
Remarque : Vous pouvez pousser le bouton MENU pour revenir à la liste des dossiers. Poussez ► ou OK pour voir le document sélectionné.
4. Pour tourner l'image vers la gauche, poussez ◀ ; pour tourner l'image vers la droite, poussez ▶ .
5. Pendant que vous regardez les images, poussez le bouton OSD pour sélectionner le mode de transition entre les images.
 1. Du haut vers le bas
 2. Du bas vers le haut
 3. Du gauche vers la droite
 4. De la droite vers la gauche
 5. Du coin gauche en haut vers le coin droite en bas
 6. Du coin droit en haut vers le coin gauche en bas
 7. Du coin gauche en bas vers le coin droit en haut
 8. Du coin droit en bas vers le coin gauche en haut
 9. Du centre vers la gauche et la droite
 10. Du centre vers le haut et le bas
 11. Du bas et du haut vers le centre
 12. De gauche et de droite vers le centre
 13. Des quatre fenêtres en haut vers le bas
 14. Des quatre fenêtres à gauche vers la droite
 15. Des quatre côtés vers le centre
6. Pendant la lecture le symbole Ⓞ peut apparaître quand vous poussez les boutons 'Angle', 'Sous-titres', 'Audio', 'A-B', 'Titre', etc. Ceci veut dire que la fonction n'est pas disponible à l'instant.
7. Pendant la lecture des documents JPG, poussez ■ et les images sont réduites ; utilisez les boutons ▲ ▼ ◀ ▶ ou OK pour sélectionner une image.

Lecture documents Mp3

1. Insérez le disque MP3 ou connectez le USB ou la carte SD. Utilisez les boutons ▲/▼ ou OK pour sélectionner un document MP3 ; poussez ► ou OK pour reproduire le document sélectionné.

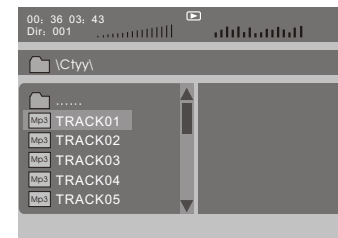

Réglage système

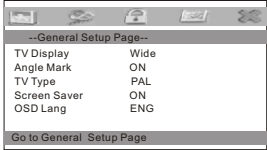
 <p>--General Setup Page--</p> <p>TV Display Wide Angle Mark ON TV Type PAL Screen Saver ON OSD Lang ENG</p> <p>Go to General Setup Page</p>	<p>Poussez le bouton 'Setup' et le menu principal apparaît sur l'écran. Utilisez les boutons ◀▶ pour sélectionner un item. Poussez le bouton OK. Utilisez les boutons ▲▼ pour effectuer le réglage. Poussez OK pour confirmer. Poussez le bouton ◀ pour quitter.</p>
-----------------------------------------------------------------------------------------------------------------------------------------------------------------------------------------------------------------------------------------------	----------------------------------------------------------------------------------------------------------------------------------------------------------------------------------------------------------------------------------------------------------------------

Page de réglage général

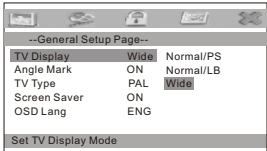
 <p>--General Setup Page--</p> <p>TV Display Wide Normal/PS Angle Mark ON Normal/LB TV Type PAL Wide Screen Saver ON OSD Lang ENG</p> <p>Set TV Display Mode</p>	<p>Ecran TV Dans cette option vous pouvez régler le format de l'écran (Normal/PS, Normal/LB, Ecran large). Réglage standard : écran large Remarque : ☆ Cette fonction dépend du format avec lequel le disque DVD a été enregistré. ☆ Utilisez le format 16:9 quand l'appareil est connecté au TV 16:9</p>
-------------------------------------------------------------------------------------------------------------------------------------------------------------------------------------------------------------------------------------------------------------------	--------------------------------------------------------------------------------------------------------------------------------------------------------------------------------------------------------------------------------------------------------------------------------------------------------------------------------------

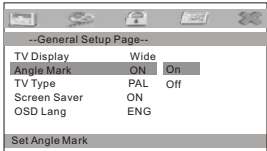
 <p>--General Setup Page--</p> <p>TV Display Wide Angle Mark ON On TV Type PAL Off Screen Saver ON OSD Lang ENG</p> <p>Set Angle Mark</p>	<p>Marquage angle Cette option permet d'afficher le marquage angle pendant la lecture. Possibilités : en ou hors fonction. Réglage standard : en fonction</p>
--------------------------------------------------------------------------------------------------------------------------------------------------------------------------------------------------------------------------------------------	----------------------------------------------------------------------------------------------------------------------------------------------------------------------------------

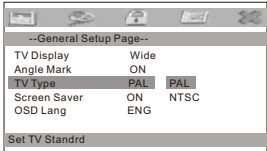
 <p>--General Setup Page--</p> <p>TV Display Wide Angle Mark ON TV Type PAL PAL Screen Saver ON NTSC OSD Lang ENG</p> <p>Set TV Standrd</p>	<p>Type TV Pour choisir le type de TV (PAL ou NTSC) Réglage standard : PAL</p>
----------------------------------------------------------------------------------------------------------------------------------------------------------------------------------------------------------------------------------------------	-----------------------------------------------------------------------------------------------

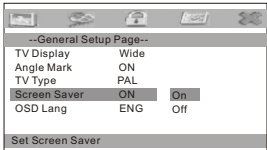
 <p>--General Setup Page--</p> <p>TV Display Wide Angle Mark ON TV Type PAL Screen Saver ON On OSD Lang ENG Off</p> <p>Set Screen Saver</p>	<p>Screen Saver Pour mettre le screensaver en ou hors fonction. Réglage standard : en fonction</p>
-----------------------------------------------------------------------------------------------------------------------------------------------------------------------------------------------------------------------------------------------	-------------------------------------------------------------------------------------------------------------------

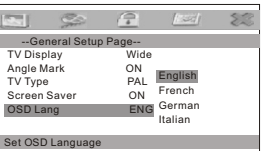
 <p>--General Setup Page--</p> <p>TV Display Wide Angle Mark ON English TV Type PAL French Screen Saver ON German OSD Lang ENG Italian</p> <p>Set OSD Language</p>	<p>Langue OSD Pour choisir la langue OSD (anglais, français, allemand, italien) Réglage standard : anglais</p>
----------------------------------------------------------------------------------------------------------------------------------------------------------------------------------------------------------------------------------------------------------------------	-------------------------------------------------------------------------------------------------------------------------------

Page réglage vidéo

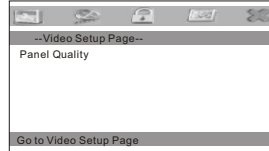
 <p>--Video Setup Page--</p> <p>Panel Quality</p> <p>Go to Video Setup Page</p>	<p>Dans cette option l'utilisateur peut régler l'image : luminosité, contraste, couleurs, saturation. Réglage standard pour tous les paramètres : 00</p>
--------------------------------------------------------------------------------------------------------------------------------------------------------------------	--------------------------------------------------------------------------------------------------------------------------------------------------------------

Page réglage mot de passe

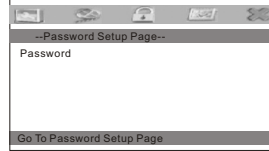
 <p>--Password Setup Page--</p> <p>Password</p> <p>Go To Password Setup Page</p>	<p>Dans cette option vous pouvez mémoriser votre mot de passe (quatre chiffres). La fonction de contrôle parental est protégée par le mot de passe. Mot de passe standard : 8888</p>
---------------------------------------------------------------------------------------------------------------------------------------------------------------------	----------------------------------------------------------------------------------------------------------------------------------------------------------------------------------------------

Page de préférence

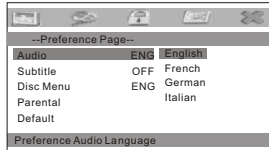
 <p>--Preference Page--</p> <p>Audio ENG English Subtitle OFF French Disc Menu ENG German Parental Italian Default</p> <p>Preference Audio Language</p>	<p>Audio Dans cette option vous pouvez mémoriser la langue parlée préférée pour les disques DVD. Réglage standard : anglais Remarques : ☆ La langue disponible dépend du disque DVD. ☆ Vous pouvez changer la langue en appuyant sur le bouton 'Audio' pendant la lecture.</p>
------------------------------------------------------------------------------------------------------------------------------------------------------------------------------------------------------------------------------------------------------------	-----------------------------------------------------------------------------------------------------------------------------------------------------------------------------------------------------------------------------------------------------------------------------------------------------------

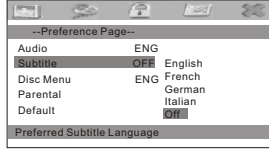
 <p>--Preference Page--</p> <p>Audio ENG Subtitle OFF English Disc Menu ENG French Parental German Default Italian</p> <p>Preferred Subtitle Language</p>	<p>Sous-titres Dans cette option vous pouvez mémoriser la langue préférée pour les sous-titres des disques DVD. Réglage standard : hors fonction La langue disponible dépend du disque DVD. Vous pouvez changer la langue en appuyant sur le bouton 'Audio' pendant la lecture.</p>
----------------------------------------------------------------------------------------------------------------------------------------------------------------------------------------------------------------------------------------------------------------	--------------------------------------------------------------------------------------------------------------------------------------------------------------------------------------------------------------------------------------------------------------------------------------------------------

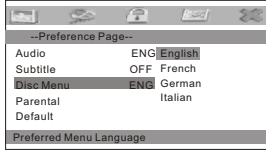
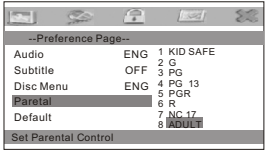
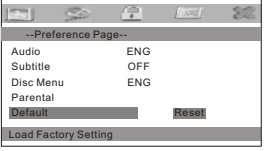
	<p>Menu disque Dans cette option vous pouvez choisir la langue pour le menu des disques. Réglage standard : anglais Remarque : le choix de la langue dépend des langues disponibles sur le disque.</p>
	<p>Contrôle parental Dans cette option vous pouvez régler le niveau parental pour que certaines scènes ou le disque entier ne peuvent pas être regardés par les enfants. Les niveaux disponibles sont: ENFANTS, G, PG, PG13, PGR, Nc17, ADULTES Réglage standard : ADULTES</p>
	<p>Standard Sélectionnez cette option et appuyez sur OK pour remettre tous les réglages au niveau d'usine.</p>

Spécifications

Compatible avec les disques : DVD/VCD/CD/MP3/MPEG4
Systèmes : PAL/NTSC
Format écran : 7 pouces
Réponse en fréquences : 20 Hz 20 kHz
Sortie vidéo : 1 Vp-p/75 ohms non balancée
Sortie audio : 1.4 Vrms/10 kOhms
Rapport signal/bruit : mieux que 80 dB
Plage dynamique : mieux que 85 dB
Laser : semi-conducteur, longueur d'ondes 650nm/795nm
Alimentation : DC 9-12 V
Consommation : 10 W
Température d'utilisation : 0-40° C
Poids (Moniteur/lecteur DVD) : 0.36/0.7 kg
Dimensions (Moniteur/lecteur DVD) (l x p x h) :
212 x 166.5 x 25 / 212 x 167 x 40 mm
Type accu : Li Polymère

Utilisation de l'accu rechargeable

L'appareil utilise un accu Li-polymère avec grande longévité. L'accu ne possède pas d'effet de mémoire et peut être rechargé à n'importe quel moment, même partiellement déchargé. Il faut 6 heures pour un chargement complet qui permet une utilisation de 2 heures.

Précautions concernant le chargement de l'accu

L'accu peut uniquement être rechargé quand l'appareil est hors fonction et connecté au courant secteur. Pendant le chargement le témoin est rouge ; une fois complètement chargé le témoin devient jaune.

Utilisation et entretien de l'accu rechargeable

1. La température d'utilisation est 0-40° C.
2. Déconnectez l'appareil du courant secteur quand il n'est pas utilisé.
3. L'appareil devient chaud pendant l'utilisation, ce qui est normal. Néanmoins n'utilisez pas l'appareil pendant de longues périodes.
4. Evitez que des objets tombent sur l'appareil et ne le placez pas dans des environnements humides ou trop chauds.

En cas de problèmes

PROBLEME	SOLUTION
Pas de son ou son déformé	Contrôlez que l'appareil est bien connecté. Contrôlez que les câbles sont bien connectés aux prises correctes ;
Ne peut pas avancer dans le film	Vous ne pouvez pas avancer rapidement lors des informations au début d'un film car ceci est défendu.
Le symbole  apparaît sur l'écran	La fonction voulue ne peut pas être exécuté à ce moment parce que : 1. Le logiciel du disque l'interdit. 2. Le logiciel du disque ne supporte pas la fonction. 3. La fonction n'est pas disponible en ce moment. Vous avez introduit un numéro qui n'existe pas.
Image avec distorsion	Le disque peut être endommagé. Essayez un autre disque. Une distorsion est normale pendant l'avancement rapide en avant ou en arrière.
Pas d'avancement rapide en avant ou en arrière.	Certains disques ont des passages qui n'autorisent pas l'avancement rapide. Vous ne pouvez pas avancer rapidement lors des informations au début d'un film car ceci est défendu.



Si, à un certain moment dans le futur, vous voulez vous écarter de votre appareil, notez que les appareils électriques ne peuvent pas être enlevés avec les autres déchets domestiques. Utilisez les facilités de recyclage. Prenez contact avec les autorités locales ou avec votre revendeur. (Directive pour les Déchets d'Équipement Électrique et Électronique).

Pour des raisons d'amélioration les caractéristiques et les spécifications peuvent être changées sans préavis.

Table Of Contents

Safety Precaution	1
Package	2
Main Features	2
Main Unit Controls	3
System Connection	4
The Remote Control	7
Basic operation	9
System Setup	14
Specification	17
Troubleshooting	18

Safety Precaution

Thank you for choosing our portable DVD player. It includes a 7" wide screen and a DVD player. The unit applies the latest state of art electronics and is designed for use at home, in hotels and in offices etc for relaxation. The compact size makes carrying easier as well as installation. Please read the manual carefully prior to use and keep it well for later consultation.



Warning: To reduce the risk of fire or electric shock, do not expose this apparatus to rain or moisture.

- 1) Please read the instruction manual carefully and follow all the requirements of safe operation to operate the device.
- 2) Do not use this unit near water. Do not place over the unit any container with liquid inside.
- 3) Do not install near any heat sources such as radiators, heat registers, stoves, or other apparatus (including amplifiers) that produce heat.
- 4) Unplug this unit during lightning storms or when unused for long time.
- 5) About Cleaning: Unplug the system, use only wet cloth to clean. Do not use liquid detergent or aerosol.
- 6) Only use accessories specified by the manufacturer.
- 7) Refer all servicing to qualified service personnel, servicing is required when the unit has been damaged in any way, such as power supply cord or plug is damaged, liquid has been spilled or objects have fallen into the unit, exposed to moisture, does not operate normally. Don't try to repair the machine by yourself because of the danger of high voltage and electric shock.
- 8) Do not use irregular shaped discs such as heart or star-shaped discs as they may cause the unit to malfunction.

Package

7" LCD Monitor & DVD Player	1
Remote Control with battery	1
Audio/Video Cable	1
AC/DC Power Adapter	1
Cigarette Lighter Adapter	1
User Manual	1
Earphone	2
DC+Audio/Video Cable	1

Main Features

- High brightness color 7" LCD screen
- Compatible with disc of DVD, VCD, MP3, MP4, CD, JPEG, etc.
- Built-in stereo speaker
- Built-in rechargeable Lithium polymer battery
- Support PAL or NTSC system
- Support Multi-language OSD, speed forward/backward, repeat function
- Zoom in/out function

Main Unit Controls

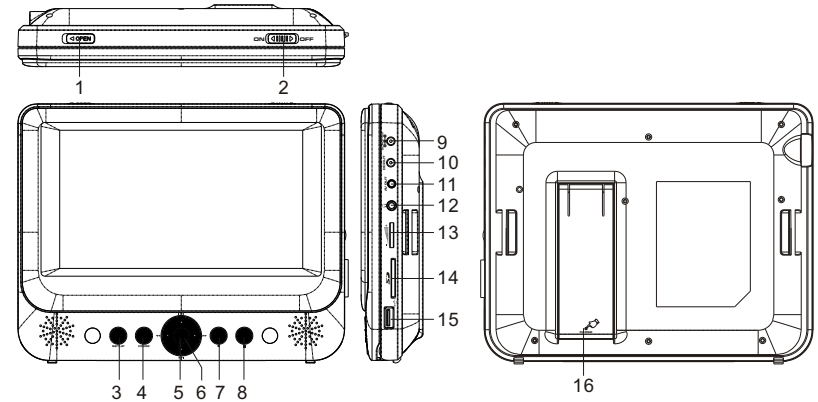

1. Open knob
2. Power ON/OFF switch
3. SETUP button
4. MODE button
5. ▲▼◀▶
6. OK button
7. Play/Pause
8. STOP button

9. DC IN 9-12V
10. DC OUT
11. AV OUT
12. Earphone jack
13. Volume knob
14. SD card slot
15. USB Port
16. Bracket

Monitor View

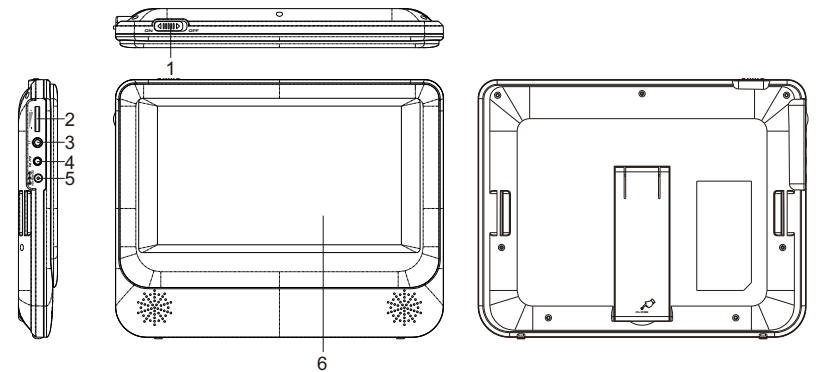

1. Power ON/OFF
2. Volume knob
3. Earphone jack

4. AV in
5. DC IN 9-12V
6. LCD Monitor

System Connection

Powering and installation

Plug one end of the AC/DC power adaptor into the DC IN 9-12V jack on the right of the main unit, then plug the other end into the AC power receptacle. Please refer to the following illustration

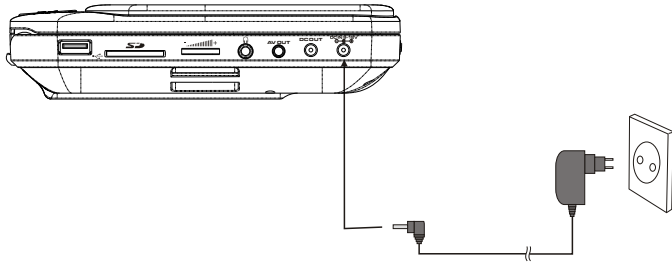

If using car cigarette lighter adaptor to connect to the power: Plug one end of the cigarette lighter adaptor into the DC IN 9-12V jack on the unit, plug the other end into the car cigarette lighter socket. See illustration below.

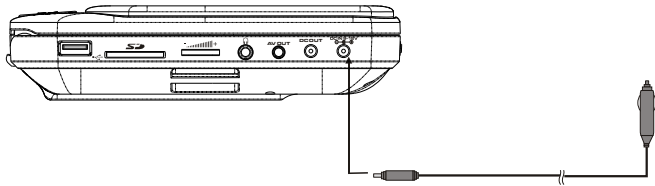

Notice:

1. Car cigarette lighter adaptor can't be used to recharge the battery.
2. Car cigarette lighter adaptor is available to use only when the car power supply is 9-12V.

Connecting to the monitor

The unit can also be connected to the external LCD monitor.

Connect the unit to power by AC/DC adaptor or cigarette lighter adaptor.

Then connect the unit DC OUT jack to DC IN 9-12V Jack of the LCD Monitor by a DC/AV cable. Also use this DC/AV cable to connect the AV OUT jack of the unit to AV IN jack of the Monitor.

Please refer to the illustration below.

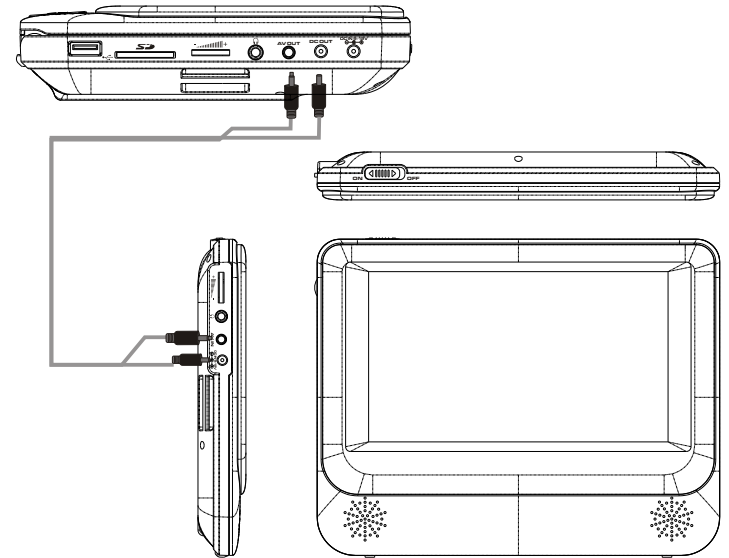

Note: You're advised to supply both units the power by the cigarette lighter adaptor only. The AC/DC adaptor is used to supply power of one unit only and as the charger to charge the main unit if it's with built-in battery.

Connecting with external speaker

The unit can be connected with external speaker. Please see the following illustration

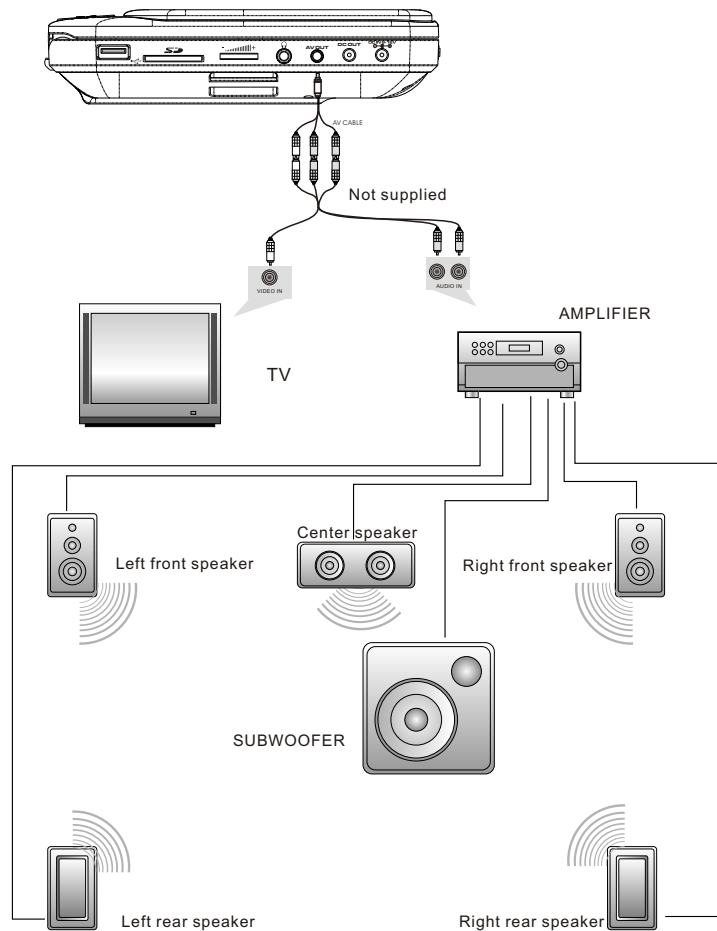

Notice: There is no 5.1 channel in the unit, however, after connecting to APM it is available to output audio in 5.1 channel

The Remote Control

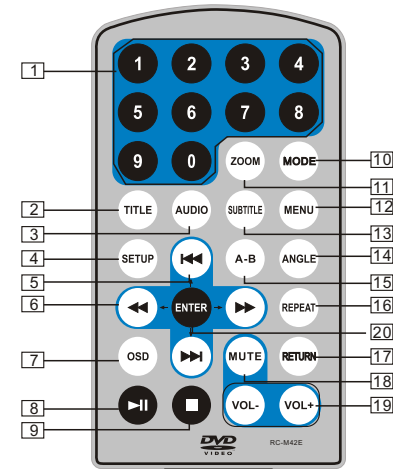

1. Number button
2. TITLE (To display title information)
3. AUDIO (To select audio language)
4. SETUP (To go to or exit setup menu)
5. Previous/Next button (To go to previous/next chapter or scene during playing)
6. Fast forward/backward button (To scan forward/backward at 2, 4, 8, 16, or 32 times)
7. OSD (To display disc information during playing, such as elapsed and remaining time)
8. Play/pause
9. Stop (press once to stop playback, then press ► to resume playback from the point where you stopped; press stop button twice to stop playback completely)
10. MODE (To select the source)
11. ZOOM (To zoom in/out the image during the playback)
12. Menu (To enter or exit menu root)
13. Subtitle (To select subtitle language when playing DVD disc)
14. Angle (To change viewing angle when playing disc with multi-angle)
15. A-B (Repeat a specific portion from point A to B, press it again to cancel repeat playing)
16. Repeat (To repeat playing title, chapter or track)
17. Return (To return to the main menu)
18. MUTE (To turn to mute)
19. VOL +/- (To adjust the volume)
20. Enter (To confirm)

The Use of Remote Control

Please put the battery into the remote control as per below illustration

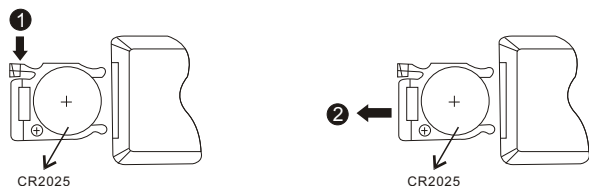

When using remote control, make sure the infrared window is pointed to infrared receiving window of the main unit. The distance between machine and remote control must be within 3 metres. Please refer to the following illustration

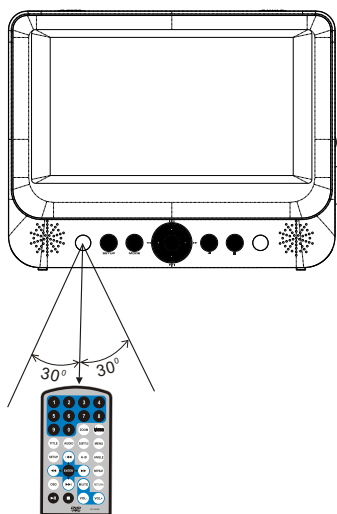

Notice

1. To avoid falling off or place near damp environment.
2. To avoid infrared receiving window of the unit being under direct sunlight
3. Please use a new battery to replace old one if the remote control doesn't work.

Basic Operation



Playing disc of DVD, MPEG4, SVCD, VCD, CD, MP3, Xvid

1. After connecting power to the unit, turn on the unit by sliding the ON/OFF switch to ON, the source menu will be displayed on the screen:

DVD
MEDIA

Press **◀▶** to enter DVD mode or Media mode and press **OK** button to confirm. When selecting "Media", ensure to insert USB or SD/MMC card properly

2. Open the disc door and insert a disc into the door with the label side facing up.
3. Close the disc door. The unit will load the disc and start playing.
4. Press **■** once to stop playback; then press **▶||** to resume playback from the point where you stopped; press **■** twice to stop playback completely.
5. During playback, press **▶||** to pause; press it again to resume playback.
6. When the playing is finished, please turn off the power by sliding ON/OFF switch to OFF.
7. For some DVD disc with Title or Chapter menu, press "MENU" button to enter menu page, and use **◀▶** to select. Press **ENTER** to confirm.

Note: Please do not disconnect USB devices or plug out SD/MMC cards while they are working with the unit. Functional failure may occur in case of wrong operations.

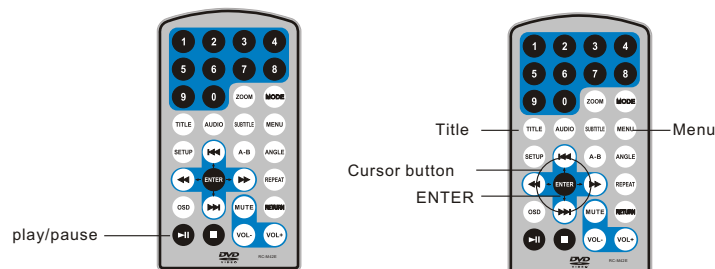

Fast forward and fast backward



When playing disc of DVD, MPEG4, SVCD, VCD, CD, the unit can search forward or backward.

1. Press **FF**, the unit will search forward. Press it repeatedly, the unit will play at 2, 4, 8, 16, 32 times of speed.

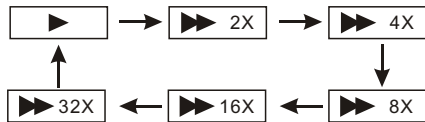

2. Press **BB**, the unit will search backward. Press it repeatedly, the unit will play at 2, 4, 8, 16, 32 times of speed.

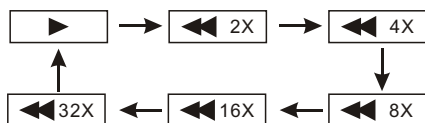

Repeat playing



When playing disc of DVD, MPEG4, SVCD, VCD, CD, user can repeat playing one chapter, title or all the whole disc.

For DVD disc, press "repeat" button, user can repeat playing one Chapter; press it again to repeat playing Title; press it the third time to repeat playing the whole disc.

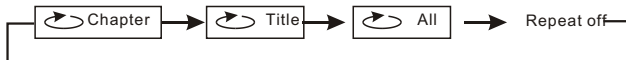

For MP3 disc, press "repeat" to repeat playing present file; press it again to repeat playing the folder; press it the third time to cancel repeat playing.

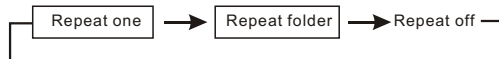

Repeat playing of favorite scene



When playing disc of DVD, MPEG4, SVCD, VCD, CD, Mp3, user can repeatedly play a specific section.

During playback, press "A-B" button at a point A, then press this button again in point B, the unit will automatically repeat playing the part between A-B



Press it the third time, the unit will return to normal playback.

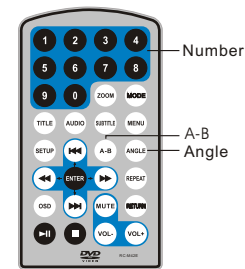

Angle

During playing DVD disc with multi-angle, press "Angle" button, the followings will be displayed on screen:



Press number buttons to select the angle you desire



To return to normal playing, please press "Angle". The unit will play the disc in the default angle.



Notice

The function is available only for discs with multi-angle.



Zoom in/ out

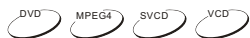

When playing disc of DVD, MPEG4, SVCD, VCD, user can zoom in or zoom out the image.

During playback, press "Zoom" button, the image will be enlarged; press it again the image will be enlarged again; press it fourth time, the image will zoom out, press it repeatedly and the image will return to normal status.

When the image is enlarged, user can press ◀▶ to move the image

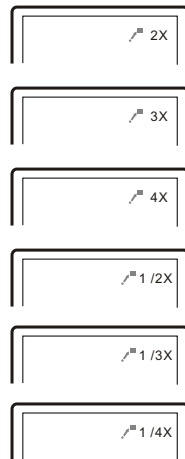

Playing JPG file

1. Place a JPG disc into the tray, the unit will start reading and play.
2. Press "MENU" to browse JPG files.
3. Press ▲▼ to select a JPG file and press "OK" button to confirm.
Note: you can press MENU to return to the folder list. Press ▶⏸ or "OK" to preview the file selected
4. To rotate the picture counter-clockwise, press "◀"; Press "▶" to rotate the picture clockwise
5. Press OSD button when viewing pictures, you can select different refresh mode as follows:
 - ①. from top to bottom
 - ②. from bottom to top
 - ③. from left side to right side
 - ④. from right side to left side
 - ⑤. from left top to right bottom
 - ⑥. from right top to left bottom
 - ⑦. from left bottom to right top
 - ⑧. from right bottom to left top
 - ⑨. from horizontal center to both sides
 - ⑩. from vertical center to both sides
 - ⑪. from top and bottom to center.
 - ⑫. from right and left to center.
 - ⑬. from four window's top side to bottom side.
 - ⑭. from four window's left side to right side.
 - ⑮. from 4 edges to center.
6. During viewing files, "∅" may appear when pressing "Angle" or "Subtitle" or "Audio" or "A-B" or "Title" etc; in this situation these options are unavailable to operate.
7. When viewing JPG files, press "■", pictures will be displayed in thumbnail mode, press ▲▼◀▶ or "OK" button to select one picture to view

Playing MP3 files

1. Place MP3 disc into the disc door or insert USB disk, SD card to USB port or SD card slot. Press "▲/▼" or "OK" button to choose a MP3 file; Press "▶" or "OK" button to play the file selected.

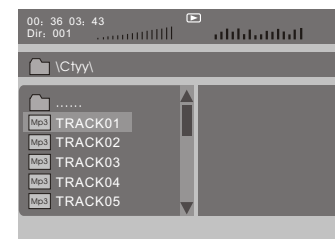

System Setup

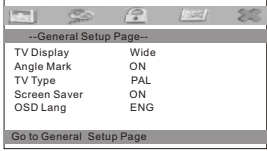
		<p>Press "Setup" button, the main menu will be displayed on the screen In the General Setup Page, Press ◀▶ button to highlight this item. Press OK button to access. Press ▲▼ button to select the setting. Press OK button to confirm your selection. Press ◀ button to exit.</p>
-----------------------------------------------------------------------------------	--	--------------------------------------------------------------------------------------------------------------------------------------------------------------------------------------------------------------------------------------------------------------------------------------------------------

General Setup Page

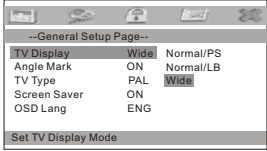
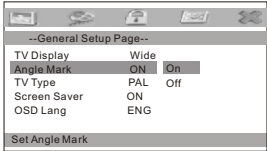
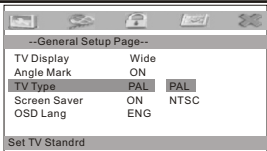
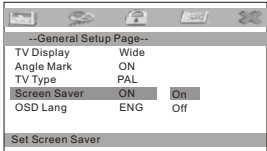
	<p>TV display: Enter this option, user can set screen display format (Normal/PS, Normal/LB, Wide) The default is "Wide" Note: ☆ The function depends on the display ratio with which the DVD disc is recorded. ☆ Please choose "Wide(16:9)" when using a 16:9 widescreen TV set</p>
	<p>Angle Mark: Enter this option to set the angle during playback. Optional setting: ON, OFF The default is: ON</p>
	<p>TV Type: Enter this option to select TV type (PAL, NTSC) The default is PAL.</p>
	<p>Screen Saver: Enter this option to set whether to activate the screen saver function. The default is ON.</p>

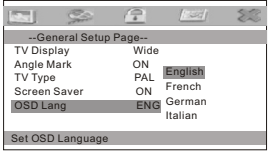
	<p>OSD Language: In the option, user can set OSD menu language (English, French, German, Italian). The default: English</p>
------------------------------------------------------------------------------------	--------------------------------------------------------------------------------------------------------------------------------------------

Video Setup Page

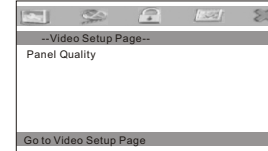
	<p>Enter this option, user can adjust picture quality of video output. There are items available to be adjusted: Brightness, contrast, Hue and Saturation. For all these items the default is 00</p>
-------------------------------------------------------------------------------------	----------------------------------------------------------------------------------------------------------------------------------------------------------------------------------------------------------

Password Setup Page

	<p>Enter this option, you can set a password (four numbers). All parental Control features are password protected. The default is 8888.</p>
-------------------------------------------------------------------------------------	----------------------------------------------------------------------------------------------------------------------------------------------------------

Preference Page

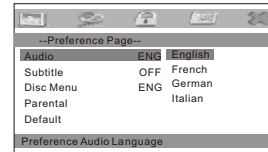
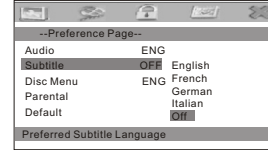
	<p>Audio: Enter this option, user can select your preferred audio language for DVDs. The default is English. Note: ☆ The audio language depends on the material on each disc. ☆ User can also change the audio language during playback by pressing the Audio button.</p>
	<p>Subtitle: Select your preferred language to show the subtitles on the screen. The default is OFF The subtitle languages depend on the information available on each disc. You can also change the subtitle language during playback by pressing the SUBTITLE button.</p>

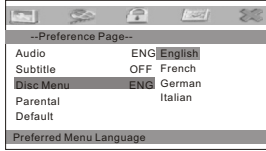
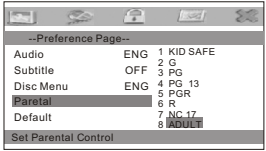
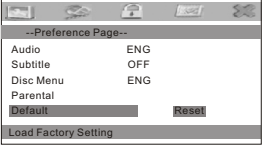
	<p>Disc Menu: This function allows you to choose the menu language stored on the disc. The default is English. Note: the disc menu languages depend on the information available on the disc.</p>
	<p>Parental: Enter this option to set the parental control level to some unsuitable disc scenes being watched by the children. Optional parental control levels: KID SAFE, G, PG, PG 13, PGR, R, NC 17, ADULT. The default of this option is ADULT.</p>
	<p>Default: Select this item and press OK button to reset all settings to the original factory settings.</p>

Specification

Compatible disc: DVD/VCD/CD/Mp3/MPEG4
Signal system: PAL/NTSC
Panel size: 7 inch
Frequency response: 20Hz to 20kHz
Video output: 1 Vp-p/75 Ohm, unbalanced
Audio output: 1.4Vrms/10kOhm
Audio S/N: Better than 80dB
Dynamic range: Better than 85 dB
Laser: Semiconductor Laser, Wave Length: 650 nm/795 nm
Power source: DC 9-12V
Power consumption: 10W
Operating temperature: 0~40°C
Weight (Monitor/DVD Player): 0.36 / 0.7 kgs
Dimensions (Monitor/DVD Player) (W x D x H): 212x166.5x25/212x 167x 40 mm
Battery Type: Li Polymer

Rechargeable battery use

The unit utilizes long-life Li polymer battery for portable power supply. The battery has no "Memory Effect" and thus can be recharged safely regardless of whether the battery is fully or partially discharged. It's enough to recharge no longer than 6H each time, fully recharged battery can last about 2 hours.

Precautions related to Battery Recharge

The battery can be only recharged when turning power to OFF state, and keep continuous power supply, the red light will be on, and the light will turn yellow when it's fully charged.

Using and Maintaining Rechargeable Battery

1. The normal working temperature is: 0°C ~40°C ;
2. Always unplug AC/DC power supply for the unit when not in use;
3. Heat will create during playing, it's normal, while avoid long time playing and unattended;
4. Avoid having the unit collide with any objects, and place away from all possible heat sources or damp areas.

Troubleshooting

PROBLEM	SOLUTION
No sound or distorted sound	Make sure the machine is connected properly. Make sure all cables are securely inserted into the appropriate jacks.
Can't advance through a movie	You can't advance through the opening credits and warning information that appears at the beginning of movies because the disc is programmed to prohibit that action.
The icon  appears on screen	The feature or action cannot be completed at this time because: <ol style="list-style-type: none"> 1. The disc's software restricts it. 2. The disc's software doesn't support the feature (e.g., angles) 3. The feature is not available at the moment. 4. You've requested a title or chapter number that is out of range.
Picture is distorted	The disc might be damaged. Try another disc; It is normal for some distortion to appear during forward or reverse scan.
No forward or reverse scan	Some discs have sections that prohibit rapid scanning or chapter skip; If you try to skip through the warning information and credits at the beginning of a movie, you won't be able to. This part of the movie is often programmed to prohibit skipping through it.



If at any time in the future you should need to dispose of this product please note that waste electrical products should not be disposed of with household waste. Please recycle where facilities exist. Check with your Local Authority or retailer for recycling advice. (Waste Electrical and Electronic equipment Directive)

Owing to continuous improvement, no prior notice will be given regarding changes on above feature and spec.